

Große
Auswahl in
Profi-
qualität

Über
44
Jahre
Erfahrung

Online
Konfigurator



TETZNER & JENTZSCH
MEIN HAUS. MEIN GARTEN.



STEGPLATTEN

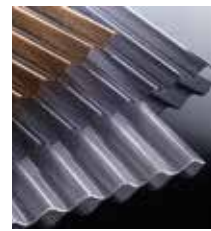

LICHTPLATTEN



TERRASSENDÄCHER



PROFILBLECHE

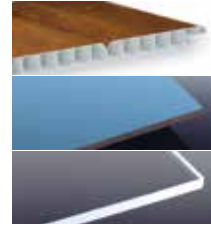

MASSIVPLATTEN



FOLIEN / PLANEN

ideenwelt2026
Rund ums Haus



Entdecken Sie Qualitätsprodukte Rund ums Haus!

SCHÖN, SCHÖNER, ZU HAUSE!

Egal ob Sie von einer erholsamen Urlaubsreise oder nach einem arbeitsreichen Tag nach Hause kommen – immer wieder sagt man sich doch gerne: „Zu Hause ist es einfach am schönsten!“

Allerdings kommt der Wohlfühlfaktor nicht einfach so ins Haus, sondern man darf dafür auch etwas tun! Und jeder von uns hat so seine ganz eigenen Vorstellungen davon, wie Haus und Garten dafür funktional zu gestalten und mit Geschmack zu verschönern sind. Die große ideenwelt von T&J ist genau richtig für alle, die ihre eigenen Pläne vom schönen Zuhause in die Tat umsetzen wollen!

GROSSE AUSWAHL, STARKE QUALITÄT

Ihrem Gestaltungswillen sind dabei kaum Grenzen gesetzt: Die große Auswahl der T&J ideenwelt reicht von verschiedensten Stegplatten, Lichtwellplatten und Terrassendächern aus Aluminium über Profilbleche bis hin zu Massivplatten und Folien. Und während Sie Ihre individuellen Vorstellungen aus unserer ideenwelt verwirklichen, können Sie ganz sicher sein: Auf die hochwertigen Qualitätsprodukte von T&J ist jederzeit Verlass!

MIT T&J IDEEN VERWIRKLICHEN!

Lassen Sie sich jetzt von der T&J ideenwelt begeistern und legen Sie los!

*Herzlichst,
Ihr T&J-Team*



Einfach
QR-Code scannen
und Katalog direkt
ansehen!

Mehr Auswahl für Sie:

Lassen Sie sich auch von unserer
ideenwelt 2026 „Für Ihren Garten“ begeistern!

LIEFERSERVICE

Speditionslieferung:

Nutzen Sie unseren T&J-Lieferservice und lassen sich gegen eine Lieferpauschale von 129,00 € (Art.-Nr.: 410028) Ihr Produkt bis an die Bordsteinkante (deutsches Festland) liefern.

Anlieferbedingungen:

Die Anlieferung kann mit einem 40 Tonnen LKW erfolgen. Bitte beachten Sie, dass die Straße entsprechend befahrbar ist und denken Sie bei der Bestellung an die korrekte Lieferadresse einschließlich Telefonnummer. Die Lieferung erfolgt nach telefonischer Absprache und erfordert Anwesenheit.



LIEFERSERVICE
129,- EURO



Für Auftragswerte unter 100,00 € Katalogpreis werden 19,90 € Bearbeitungsgebühr erhoben.



Übliches Müllfahrzeug



Unsere Lieferfahrzeuge



Ein erster Blick:

Das Sortiment 2026 von TETZNER & JENTZSCH!



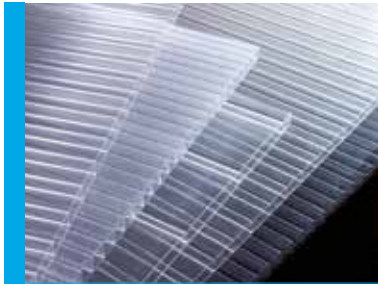

STEGPLATTEN AUS POLYCARBONAT + ACRYL

- + Verlegezubehör
- + Lichtpaneele
- + Regenrinnen

6 - 57

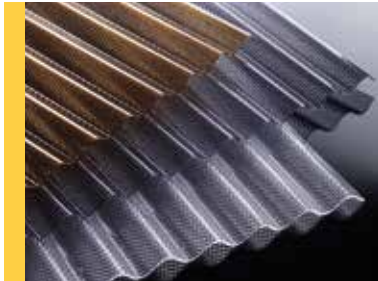

LICHTPLATTEN AUS POLYCARBONAT + ACRYL + PVC

- + Wellplatten
- + Lichtwellrollen
- + Bitumenwellplatten

58 - 83



TERRASSENDÄCHER AUS ALUMINIUM

- + Zubehör

84- 89



PROFILBLECHE AUS STAHL

- + passende Lichtplatten
- + Flachbleche und Sonderkanteile
- + Zubehör

90 - 105



MASSIVPLATTEN / VERKLEIDUNGSPANEELE

- + Verkleidungspaneele
- + HPL-Schichtstoffplatten
- + Hohlkammerbretter
- + Massivplatten aus Acrylglas, Polycarbonat und PVC-Hartschaum

106 - 125



FOLIEN / PLANEN

- + Teichfolie
- + Abdeckplanen

126 - 129

TEJEPOLY STEGPLATTEN AUS POLYCARBONAT (PC): IDEAL, WENN ES AUF HÖCHSTE SCHLAGZÄHIGKEIT + WITTERUNGSBESTÄNDIGKEIT ANKOMMT.

Ambitionierte Heim- und Handwerker wissen es längst: Hochwertige Stegplatten aus Polycarbonat, wie die vielfach bewährten TEJEPOLY Stegplatten von TETZNER & JENTZSCH, lassen sich bequem verarbeiten und dank ihrer hohen Bruchfestigkeit für die verschiedensten Einsatzzwecke nutzen. Die praktischen Stegplatten sind trotz ihres angenehm geringen Flächengewichts durch und durch robust und weisen eine hohe Temperaturbeständigkeit auf.

Dank einer speziellen Oberflächenvergütung ist zudem die Witterungsbeständigkeit überdurchschnittlich gut. Somit eignet sich dieses Material für die Überdachung einer Terrasse ebenso gut wie für Wintergärten oder die Konstruktion eines Gewächshauses. Auch für die Überdachung von Carports, Vordächern, Industriehallen oder Rampenverglasungen sind die TEJEPOLY Stegplatten geradezu prädestiniert.



KLASSIK TOP X FACHWERK Stegfünfachplatte 16 mm (Seite 9)

Kurz und knapp: 3 Vorteile machen diese Platte zum Premiumprodukt: **Preiswert + extrem robust + einmalig biegefest.**



THERMO Stegfünfachplatte 25 mm X-Struktur (Seite 17)

Speziell für geschlossene Wintergärten ist diese Platte die perfekte Wahl. Mit einem überragenden U-Wert von 1,7 kann man von einer echten Energiesparplatte reden.



POLYCLEAR Stegdreifachplatte 16 mm (Seite 11)

Die in den Farbstellungen glasklar, weiß-opal, bronze und anthrazit lieferbare Platte kombiniert hohe Steifigkeit mit guter Wärmedämmung. Hohe Qualität zum niedrigen Preis.



HEATBLOC Stegfünfachplatte 25 mm X-Struktur (Seite 17)

Alle Vorteile der THERMO + Infrarot-Reflektionsschicht auf der Wetterseite = Energieeinsparung speziell im Herbst und Winter und Wärmeschutz im Frühjahr und Sommer.



HEATBLOC Stegdreifachplatte 16 mm (Seite 13)

Hohe Steifigkeit, gute Wärmedämmung und ein zusätzlicher Bonuspunkt machen diese Platte unverwechselbar. Die auf der Wetterseite aufgebraute Infrarot-Reflektionsschicht reduziert die Sonneneinstrahlung um 45%.

HEATBLOC – auch ohne zusätzliche Beschattung behalten Sie immer einen kühlen Kopf.



MINI Stegdoppelplatte 4 + 6 + 10 mm (Seite 19)

Diese flexible Platte ist für viele Anwendungen im Hobby- und Gartenbereich geeignet. Sie ist unter Berücksichtigung des Mindestradius kalt zu biegen.



POLYCLEAR - PLUS Stegdreifachplatte 16 mm (Seite 13)

Die Platte ist mit einer lichtstreuenden, dekorativen Innenstruktur „Eiskristall“ ausgestattet. Die Blendwirkung durch direkte Sonneneinstrahlung wird verringert und witterungsbedingte Verunreinigungen werden dezent kaschiert.



POLY BREITKAMMERPLATTE ANTIHAGEL Stegdoppelplatte 16 mm (Seite 15)

Diese Platte vereint die Vorteile von Polycarbonat und Acrylglas: Hohe Schlagzähigkeit und Witterungsbeständigkeit bei hervorragender Brillanz und hoher Transparenz durch großen Stegabstand.

Die höchste Hagelwiderstandsklasse HW 5 (nach Schweizer Prüfanstalt/Hageltest) erreicht die POLY BREITKAMMER ANTIHAGEL Stegdoppelplatte durch die verstärkte Außenseite. Hagelkörner bis 50 mm Durchmesser können diese Platte nicht durchschlagen und garantieren somit Wasserdichtigkeit (Kondensat ausgenommen).

ANTI-Hagel = Die sichere Wahl!

POLYCARBONAT (PC)

Polycarbonat ist der modernste Werkstoff mit der höchsten Schlagfestigkeit und der größten Hagelsicherheit. Dieses Material zeichnet sich zusätzlich durch eine optimale Witterungsbeständigkeit aus, die durch die einseitige Oberflächenvergütung auf der Wetterseite gewährleistet wird. Einer Vergilbung des Materials wird somit entgegengewirkt.

Polycarbonat-Stegplatten erhalten Sie bei TETZNER & JENTZSCH unter der Bezeichnung TEJEPOLY in den unterschiedlichsten Varianten. Spezielle Zusätze erzielen optimale Materialeigenschaften. So gibt es bei TETZNER & JENTZSCH z. B. Polycarbonatsorten, die besonders hitzeabweisend sind (HEATBLOC 16 und HEATBLOC 25).

Die höchste Hagelwiderstandsklasse erreicht die POLY BREITKAMMER ANTIHAGEL Stegdoppelplatte.

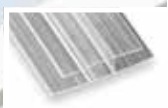

MATERIALKUNDE - Vorstellung Stegplatten	6
TEJEPOLY - Stegplatten aus Polycarbonat (PC)	ab 8
TEJEACRYL - Stegplatten aus Acrylglas (PMMA)	ab 20
TEJEALU Verlegeprofile	ab 24
Polycarbonat Verbindungselemente	43
Regenrinnen	ab 44
NOVAKLICK-PC Lichtpaneele	48
PC-Lichtbauelemente	49
Technische Daten Stegplatten aus Polycarbonat (PC) und Acrylglas (PMMA)	ab 50
Checkliste / Bestellhilfe für Stegplatten und TEJEALU Verlegeprofile	ab 52
Verlegeanleitungen Stegplatten	ab 54



Top in Preis und Leistung!
KLASSIK TOP X - die "Fachwerk-Platte"
 Hohe Bruchfestigkeit dank Polycarbonat

Bestens geeignet für feste Terrassenüberdachungen!

Biegefest, stabil, wärmedämmend:





Stegfünffachplatten haben gegenüber den Stegdreifachplatten zusätzlich diagonal angeordnete Stege in X-Struktur. Sie zeichnen sich durch eine ganz besondere Stabilität und Festigkeit aus.

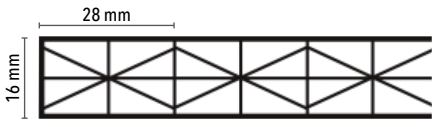

Zur Verlegung der Platten empfehlen wir Ihnen unser bestes Verlegeprofil: Das Alu-Komplettsystem 16 mm. Das Komplettsystem setzt sich aus einem Ober- und Unterprofil zusammen, inkl. eingezogenen Lippendichtungen.

Passende Profile für KLASSIK TOP X finden Sie auf Seite 26 und auf www.tuj.de.

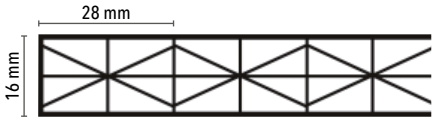

Foto	Artikel	Farbe	Stärke (mm)	Breite (mm)	Länge (mm)	Art.-Nr.	Preis in € +MwSt.*	Preis in € inkl. MwSt.*						
	Stegfünffachplatte KLASSIK TOP X - die Fachwerk-Platte	glasklar	16	980	2000	72420	29,40	34,99 (pro m ²)						
					2500	72425								
					3000	72430								
					3500	72435								
					4000	72440								
					4500	72445								
					5000	72450								
					6000	72460								
					7000	72470								
						<input checked="" type="checkbox"/> Unsere meistverkaufte Stegplatte			16	1200	2000	72520	29,40	34,99 (pro m ²)
											2500	72525		
											3000	72530		
											3500	72535		
4000	72540													
4500	72545													
5000	72550													
	Stegfünffachplatte KLASSIK TOP X - die Fachwerk-Platte	weiß-opal	16	980	2000	72620	33,61	39,99 (pro m ²)						
					2500	72625								
					3000	72630								
					3500	72635								
					4000	72640								
					4500	72645								
					5000	72650								
					6000	72660								
					7000	72670								
						<input checked="" type="checkbox"/> Unsere meistverkaufte Stegplatte			16	1200	2000	73920	33,61	39,99 (pro m ²)
											2500	73925		
											3000	73930		
											3500	73935		
4000	73940													
4500	73945													
5000	73950													
	<input checked="" type="checkbox"/> Unsere meistverkaufte Stegplatte	16	1200	2000	73920	33,61	39,99 (pro m ²)							
				2500	73925									
				3000	73930									
				3500	73935									
				4000	73940									
				4500	73945									
				5000	73950									
	<input checked="" type="checkbox"/> Unsere meistverkaufte Stegplatte	16	1200	6000	73960	33,61	39,99 (pro m ²)							
				7000	73970									



Stegplatten hergestellt aus bruchfestem Polycarbonat (PC)
 Polycarbonat ist der modernste Werkstoff mit der höchsten Schlagzähigkeit und der größten Hagelsicherheit!

Anwendungsbeispiele:

Die KLASSIK TOP X Stegfünffachplatte ist flexibel einsetzbar und eine günstige Lösung zum Beispiel für Abdeckungen und Terrassenüberdachungen.

Ganz nach Lage der Terrasse und persönlicher Vorliebe bietet die Ausführung in glasklar eine hohe Lichtdurchlässigkeit, während die Stegplatte in weiß-opal einen guten Schutz vor zu starker Sonneneinstrahlung bietet.



Für Auftragswerte unter 100,00 € Katalogpreis werden 19,90 € Bearbeitungspauschale erhoben.



Gute Wärmedämmung!
POLYCLEAR Stegdreifachplatten

Licht und Schatten mit POLYCLEAR

Die POLYCLEAR Stegdreifachplatten bieten durch ihre Konstruktion nicht nur eine gute Wärmedämmung, sondern sind auch in vier unterschiedlichen farblichen Varianten erhältlich. In glasklar bietet POLYCLEAR eine sehr hohe Lichtdurchlässigkeit – ideal, wenn eher dunkle Bereiche überdacht werden sollen. In weiß-opal bieten die Stegdreifachplatten einen guten Schutz vor der Sonneneinstrahlung, und bronze- und anthrazitfarbene Platten schattieren die Überdachung.

Die verschiedenen Farbvarianten glasklar, weiß-opal, bronze und anthrazit ermöglichen damit unterschiedlichste Anwendungen, zum Beispiel Überdachungen ganz nach Sonnenlage einer Terrasse.

Angenehmes Licht
auf Ihrer Terrasse durch die sanfte Schattierung.



Foto	Artikel	Farbe	Stärke (mm)	Breite (mm)	Länge (mm)	Art.-Nr.	Preis in € + MwSt.*	Preis in € inkl. MwSt.*							
	Stegdreifachplatte POLYCLEAR	glasklar	16	980	2000	70020	36,13	42,99 (pro m ²)							
					2500	70025									
					3000	70030									
					3500	70035									
					4000	70040									
					4500	70045									
					5000	70050									
					6000	70060									
					7000	70070									
						Stegdreifachplatte POLYCLEAR			weiß-opal	16	980	2000	70220	40,33	47,99 (pro m ²)
												2500	70225		
												3000	70230		
												3500	70235		
												4000	70240		
4500	70245														
5000	70250														
6000	70260														
7000	70270														
	Stegdreifachplatte POLYCLEAR	bronze	16	980			2000	70420				44,53	52,99 (pro m ²)		
							2500	70425							
							3000	70430							
							3500	70435							
							4000	70440							
					4500	70445									
					5000	70450									
					6000	70460									
					7000	70470									
						Stegdreifachplatte POLYCLEAR	anthrazit	16	980	2000	70720			44,53	52,99 (pro m ²)
										2500	70725				
										3000	70730				
										3500	70735				
										4000	70740				
4500	70745														
5000	70750														
6000	70760														
7000	70770														
	Stegdreifachplatte POLYCLEAR	glasklar	16	1200						2000	70120	36,13	42,99 (pro m ²)		
										2500	70125				
										3000	70130				
										3500	70135				
										4000	70140				
					4500	70145									
					5000	70150									
					6000	70160									
					7000	70170									
						Stegdreifachplatte POLYCLEAR	weiß-opal	16	1200	2000	70320			40,33	47,99 (pro m ²)
										2500	70325				
										3000	70330				
										3500	70335				
										4000	70340				
4500	70345														
5000	70350														
6000	70360														
7000	70370														
	Stegdreifachplatte POLYCLEAR	bronze	16	1200						2000	70520	44,53	52,99 (pro m ²)		
										2500	70525				
										3000	70530				
										3500	70535				
										4000	70540				
					5000	70550									
						Stegdreifachplatte POLYCLEAR	anthrazit	16	1200	2000	70820			44,53	52,99 (pro m ²)
										2500	70825				
										3000	70830				
										3500	70835				
										4000	70840				
										4500	70845				
										5000	70850				
										6000	70860				
7000	70870														



Stegplatten hergestellt aus bruchfestem Polycarbonat (PC)

Polycarbonat ist der modernste Werkstoff mit der höchsten Schlagzähigkeit und der größten Hagelsicherheit!



Sonnig aber kühl!

HEATBLOC 16 mm Stegdreifachplatte

Sonnenreflektierende Klimaplatten

Hochwertige Stegplatten aus Polycarbonat sind nicht nur stabil und widerstandsfähig, sondern können durch spezielle Konstruktion auch besondere Anforderungen erfüllen. Ein Problem unter überdachten Terrassen oder in Wintergärten ist oft die zu starke Sonneneinstrahlung. HEATBLOC Stegplatten haben daher auf der Wetterseite eine spezielle Infrarot-Reflektionsschicht, welche die Sonneneinstrahlung deutlich reduzieren kann. Eine zusätzliche Beschattung ist dann oft gar nicht mehr nötig!

HEATBLOC – auch ohne zusätzliche Beschattung behalten Sie immer einen kühlen Kopf





Foto	Artikel	Farbe	Stärke (mm)	Breite (mm)	Länge (mm)	Art.-Nr.	Preis in € + MwSt.*	Preis in € inkl. MwSt.*
	Stegdreifachplatte HEATBLOC 16	weiß-opal	16	980	2000	72220	50,41	59,99 (pro m ²)
					2500	72225		
					3000	72230		
					3500	72235		
					4000	72240		
					4500	72245		
					5000	72250		
					6000	72260		
					7000	72270		
						Stegdreifachplatte POLYCLEAR - PLUS		
2500	73725							
3000	73730							
3500	73735							
4000	73740							
4500	73745							
5000	73750							
6000	73760							
7000	73770							

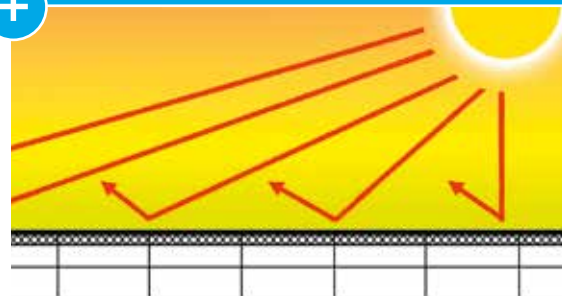

Die sonnenreflektierende Klimaplatte

Reduzierung der Sonneneinstrahlung um 45%

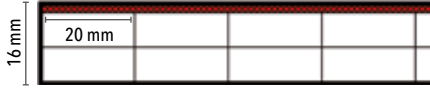
 = innenliegende Struktur „Eiskristall“

Die lichtstreuende Blendschutzplatte

Geringere Blendwirkung durch Sonneinstrahlung!



Stegplatten hergestellt aus bruchfestem Polycarbonat (PC)
 Polycarbonat ist der modernste Werkstoff mit der höchsten Schlagzähigkeit und der größten Hagelsicherheit!

Immer cool bleiben

Je nach Lage der Terrasse ist es sinnvoll, wenn Stegplatten hitzereduzierende Eigenschaften bzw. eine gute Wärmedämmung aufweisen. HEATBLOC 16 Stegplatten verfügen dazu auf der Wetterseite über eine aufgetragene Infrarot-Reflektionsschicht, welche die Sonneneinstrahlung deutlich reduziert. Eine zusätzliche Beschattung ist oft gar nicht mehr nötig. HEATBLOC 16 Stegplatten können die Sonneneinstrahlung um bis zu 45 % reduzieren.



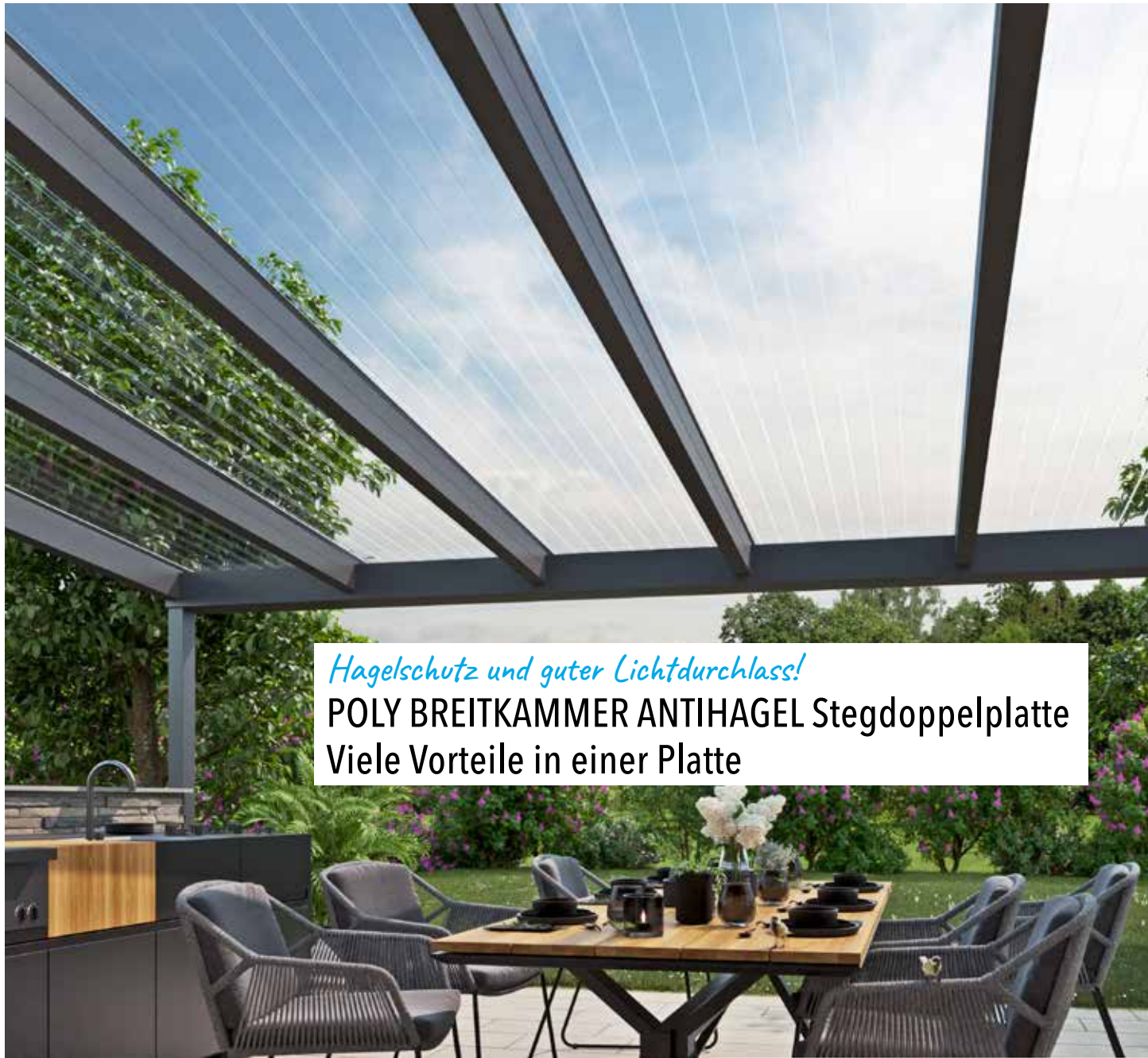

Hagelschutz und guter Lichtdurchlass!
POLY BREITKAMMER ANTIHAGEL Stegdoppelplatte
Viele Vorteile in einer Platte

Breite Kammern für unverfälschten Lichteinfall

Je weniger Stege in einer Platte verbaut sind, desto breiter sind die Kammern und umso höher ist ihre Lichtdurchlässigkeit und Brillanz, denn die Lichtstrahlen werden weniger abgelenkt.



Die POLY BREITKAMMER ANTIHAGEL Stegdoppelplatte in glasklar oder weiß-opal ist bestimmt auch für Ihr Projekt die richtige Wahl. Wir beraten Sie gerne!

Perfekt mit Profil: Die passenden Profile finden Sie auf Seite 26.



Foto	Artikel	Farbe	Stärke (mm)	Breite (mm)	Länge (mm)	Art.-Nr.	Preis in € + MwSt.*	Preis in € inkl. MwSt.*									
<p>Die hagelfeste Breitkammerplatte</p>	Stegdoppelplatte POLY BREITKAMMER ANTIHAGEL	glasklar	16	980	2000	72120	56,29	66,99 (pro m ²)									
						2500			72125								
						3000			72130								
						3500			72135								
						4000			72140								
						4500			72145								
						5000			72150								
						6000			72160								
						7000			72170								
						<p>Die hagelfeste Breitkammerplatte</p>			Stegdoppelplatte POLY BREITKAMMER ANTIHAGEL	weiß-opal	16	980	2000	71420	58,82	69,99 (pro m ²)	
														2500			71425
														3000			71430
														3500			71435
4000	71440																
4500	71445																
5000	71450																
<p>zur Aussteifung der Kammern bei Zuschchnitt der Platte in der Breite muss die Distanzleiste verwendet werden!</p>	Kunststoff-Distanzleiste für STABILO/VERTICA/ POLY BREITKAMMER ANTIHAGEL	grau			3000	74066	37,81	44,99 (pro Stück)									



Stegplatten hergestellt aus bruchfestem Polycarbonat (PC)
 Polycarbonat ist der modernste Werkstoff mit der höchsten Schlagzähigkeit und der größten Hagelsicherheit!

Was bedeutet Hagelschutz HW 5?

Die höchste Hagelwiderstandsklasse HW 5 (nach Schweizer Prüfanstalt/Hageltest) erreicht die POLY BREITKAMMER ANTIHAGEL Stegdoppelplatte durch die verstärkte Außenseite.

HAGEL-WIDERSTAND im Detail:

Herausforderung	unproblematisch
Wasserdichtheit	bis 50 mm Hagelkorn
Lichtdurchlass	bis 50 mm Hagelkorn
optischer Eindruck	bis 30 mm Hagelkorn





Die Energiesparplatte!
THERMO X-Struktur Stegfünffachplatte
 für optimale Wärmedämmung

Perfekt für geschlossene Wintergärten!





Gerade bei geschlossenen Wintergärten stellt sich die Frage der Wärmedämmung. Strahlt die klare Wintersonne ein, wird es zwar schnell warm, doch die Wärme soll auch drinnen bleiben – und die Kälte draußen. Daher sind Stegplatten mit optimaler Wärmedämmung gefragt. Die THERMO X-Struktur Stegfünffachplatte erzielt eine hervorragende Dämmwirkung durch ihre fünf Stege und die übereinanderliegenden Luftkammern.



Schon gewusst? Je kleiner der U-Wert, desto besser die Wärmedämmung. Der U-Wert bezeichnet den Wärmedurchgangskoeffizienten, oft auch einfach „Wärmedämmwert“ genannt. Unsere THERMO X Stegplatte hat einen hervorragenden U-Wert von 1,7!

THERMO X für den Wintergarten –
 und der Winter bleibt draußen!

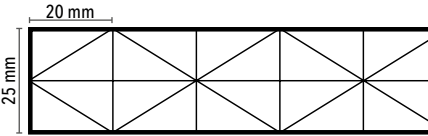

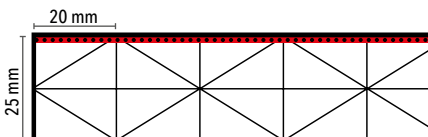
Foto	Artikel	Farbe	Stärke (mm)	Breite (mm)	Länge (mm)	Art.-Nr.	Preis in € + MwSt.*	Preis in € inkl. MwSt.*							
  	Stegfünffachplatte THERMO X-Struktur	glasklar	25	980	2000	71120	61,34	72,99 (pro m ²)							
					2500	71125									
					3000	71130									
					3500	71135									
					4000	71140									
					4500	71145									
					5000	71150									
					6000	71160									
					7000	71170									
					 	Stegfünffachplatte HEATBLOC 25 X-Struktur			weiß-opal	25	980	2000	71520	67,22	79,99 (pro m ²)
												2500	71525		
												3000	71530		
3500	71535														
4000	71540														
4500	71545														
5000	71550														
6000	71560														
7000	71570														

 Die energiesparende Wärmeschutzplatte

 Die sonnenreflektierende Wärmeschutzplatte

Sonnenreflektierende Wärmeschutzplatten

Hochwertige Stegplatten aus Polycarbonat sind nicht nur stabil und widerstandsfähig, sondern können durch spezielle Konstruktion auch besondere Anforderungen erfüllen. Ein Problem unter überdachten Terrassen oder in Wintergärten ist oft die zu starke Sonneneinstrahlung. HEATBLOC Stegplatten haben daher auf der Wetterseite eine spezielle Infrarot-Reflektionsschicht, welche die Sonneneinstrahlung deutlich reduzieren kann. Eine zusätzliche Beschattung ist dann oft gar nicht mehr nötig!



Mein Tipp für Ihren Wintergarten: HEATBLOC 25 Stegfünffachplatten mit X-Struktur halten zu starke Sonnenstrahlung draußen und überzeugen durch gute Wärmedämmung!

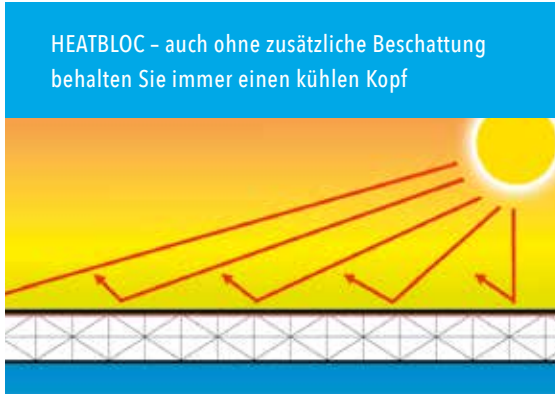

Stegplatten hergestellt aus bruchfestem Polycarbonat (PC)
 Polycarbonat ist der modernste Werkstoff mit der höchsten Schlagzähigkeit und der größten Hagelsicherheit!

Unser Tipp: wärmedämmende Profile

Wenn Sie eine Stegplatte mit hoher Wärmedämmwirkung einsetzen, sollte die Wärme natürlich nicht über die Profilleisten verloren gehen. Deshalb empfehlen wir Ihnen zum Beispiel zur THERMO X-Struktur Stegfünffachplatte und HEATBLOC 25 Stegfünffachplatte unser speziell konstruiertes thermisch getrenntes Aluprofil. Das Thermosystem setzt sich aus einem Ober- und Unterprofil inklusive eingezogener Lippendichtungen sowie PVC-Distanzleisten zusammen. Siehe Seite 38.

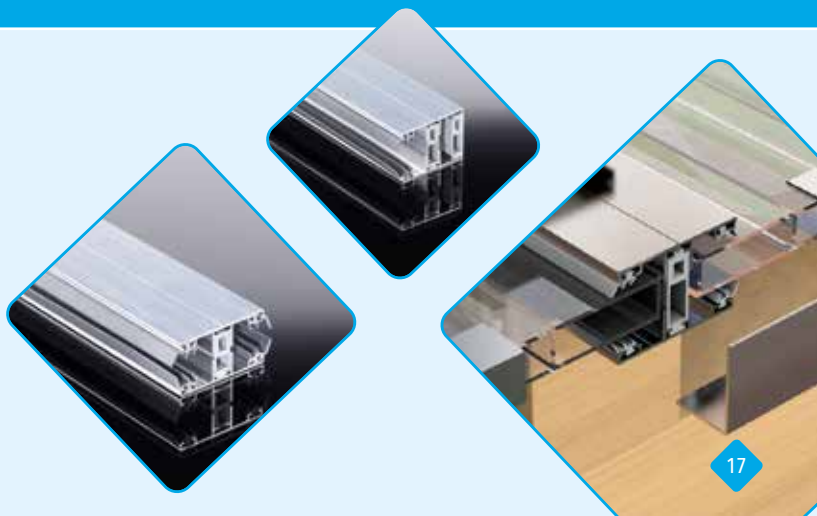



Leicht, flexibel, günstig, gut!
MINI Stegdoppelplatte
Für verschiedenste Anwendungen

Genau richtig zum Basteln, für Hobby und Garten!

Die MINI Stegdoppelplatten sind in den Stärken von 4, 6 und 10 mm erhältlich und ideal für viele Anwendungen im Hobby- und Gartenbereich. Das Besondere: Sie sind flexibel und unter Berücksichtigung des maximalen Kaltbiegeradius auch im kalten Zustand zu biegen, so dass auch leicht geschwungene Überdachungen und Konstruktionen problemlos möglich sind.



Die MINI Stegdoppelplatten sind ganz einfach zu verarbeiten. Achten Sie dabei auf die richtigen Profile, die zur Stärke Ihrer MINI Platten passen. Mehr zu den Profilen auf Seite 43.

DO IT YOURSELF!

Zum Basteln oder für leichte Konstruktionen!



Foto	Artikel	Farbe	Stärke (mm)	Breite (mm)	Länge (mm)	Art.-Nr.	Preis in € + MwSt.*	Preis in € inkl. MwSt.*					
	Stegdoppelplatte MINI	glasklar	4	1050	2000	71720	15,12	17,99 (pro m²)					
				1050	2500	71725							
				1050	3000	71730							
		Die flexible Bastlerplatte	glasklar	4	600	1250	71781	13,02	15,49 (pro Stück)				
					600	1500	71782	15,54	18,49 (pro Stück)				
					620	1250	71783	13,44	15,99 (pro Stück)				
					620	1500	71784	15,96	18,99 (pro Stück)				
					700	1250	71785	15,12	17,99 (pro Stück)				
					700	1400	71786	16,80	19,99 (pro Stück)				
					700	1500	71787	17,64	20,99 (pro Stück)				
					720	1250	71788	15,54	18,49 (pro Stück)				
					720	1500	71789	18,06	21,49 (pro Stück)				
					720	2000	71790	23,52	27,99 (pro Stück)				
								6	1050	2000	70620	19,32	22,99 (pro m²)
									1050	2500	70625		
1050	3000	70630											
	Die flexible Bastlerplatte	glasklar	6	600		1250	70681	18,48	21,99 (pro Stück)				
				600		1500	70682	21,84	25,99 (pro Stück)				
				605		1250	70671	18,48	21,99 (pro Stück)				
				605		1500	70672	21,84	25,99 (pro Stück)				
				610		1250	70673	18,48	21,99 (pro Stück)				
				610		1500	70674	22,26	26,49 (pro Stück)				
				610		2000	70675	29,40	34,99 (pro Stück)				
				620		1250	70683	18,90	22,49 (pro Stück)				
				620		1500	70684	22,68	26,99 (pro Stück)				
				700		1250	70685	21,42	25,49 (pro Stück)				
				700		1400	70686	23,52	27,99 (pro Stück)				
				700		1500	70687	25,20	29,99 (pro Stück)				
720	1250	70688	21,84	25,99 (pro Stück)									
720	1500	70689	26,04	30,99 (pro Stück)									
			10	1050	2000	71920	25,20	29,99 (pro m²)					
				1050	2500	71925							
				1050	3000	71930							
		Die flexible Bastlerplatte	glasklar	10	600	1250	71981	21,00	24,99 (pro Stück)				
					600	1500	71982	24,78	29,49 (pro Stück)				
					620	1250	71983	21,42	25,49 (pro Stück)				
					620	1500	71984	26,04	30,99 (pro Stück)				
					700	1250	71985	24,36	28,99 (pro Stück)				
					700	1400	71986	26,88	31,99 (pro Stück)				
					700	1500	71987	28,98	34,49 (pro Stück)				
					720	1250	71988	24,78	29,49 (pro Stück)				
					720	1500	71989	29,82	35,49 (pro Stück)				



Stegplatten hergestellt aus bruchfestem Polycarbonat (PC)
 Polycarbonat ist der modernste Werkstoff mit der höchsten Schlagzähigkeit und der größten Hagelsicherheit!

MINI für maximale Möglichkeiten!

Die flexiblen und in verschiedenen Stärken erhältlichen MINI Stegdoppelplatten sind vielseitig verwendbar, zum Beispiel für Gewächshäuser, Beetüberdachungen oder auch als Windschutz. Die leichten und trotzdem stabilen Platten sind auch vertikal gut einsetzbar – unterm Strich sind die MINIs ein Multitalent für Hobby, Haus und Garten. Legen Sie los!





Hervorragende Brillanz!
STABILO Stegdoppelplatte
 aus schlagzähem Acrylglas



No-Drip-Beschichtung: **super glatt und sauberer!**



Durch die einseitige, zusätzliche No-Drip-Oberflächenbeschichtung bilden sich auf der Platte keine Regentropfen, sondern ein Wasserfilm, der sofort abläuft. Die Oberfläche der Acrylplatte bleibt dadurch sauberer und trocknet schneller ab.



Warum Acrylglas? Ganz einfach: Es zeichnet sich durch seine optischen Qualitäten aus. Die hohe Transparenz und Brillanz des Materials wird bei den Stegdoppelplatten zusätzlich durch den großen Kammerabstand von 32 mm gefördert. Acrylglas-Stegplatten erhalten Sie bei uns unter der Bezeichnung TEJEACRYL.

Keine Tropfen und keine Schlieren durch zusätzliche No-Drip-Oberflächenbeschichtung.



Foto	Artikel	Farbe	Stärke (mm)	Breite (mm)	Länge (mm)	Art.-Nr.	Preis in € + MwSt.*	Preis in € inkl. MwSt.*				
	Stegdoppelplatte STABILO	glasklar	16	980	2000	73020	63,02	74,99 (pro m²)				
					2500	73025						
					3000	73030						
					3500	73035						
					4000	73040						
					4500	73045						
					5000	73050						
					6000	73060						
					7000	73070						
					16	1200			2000	73120	63,02	74,99 (pro m²)
					2500	73125						
					3000	73130						
					3500	73135						
					4000	73140						
5000	73150											
6000	73160											
	Stegdoppelplatte STABILO	weiß-opal	16	980	2000	73220	67,22	79,99 (pro m²)				
					2500	73225						
					3000	73230						
					3500	73235						
					4000	73240						
					5000	73250						
					6000	73260						
					7000	73270						
					16	1200			2000	73320	67,22	79,99 (pro m²)
					2500	73325						
					3000	73330						
					3500	73335						
					4000	73340						
					5000	73350						
6000	73360											
	Kunststoff-Distanzleiste für STABILO/VERTICA/ POLY BREITKAMMER ANTIHAGEL	grau			3000	74066	37,81	44,99 (pro Stück)				



 Die bewährte Stegdoppelplatte



 Die bewährte Stegdoppelplatte



(zur Aussteifung der Kammern bei Zuschnitt der Platte in der Breite muss die Distanzleiste verwendet werden!)



 Für Auftragswerte unter 100,00 € Katalogpreis werden 19,90 € Bearbeitungspauschale erhoben.



Glasklare Durchsicht!
VERTICA Stegdoppelplatte
Extra weite Stegabstände



No-Drip-Beschichtung: super glatt und sauberer!

Durch die einseitige, zusätzliche No-Drip-Oberflächenbeschichtung bilden sich auf der Platte keine Regentropfen, sondern ein Wasserfilm, der sofort abläuft. Die Oberfläche der Acrylplatte bleibt dadurch sauberer und trocknet schneller ab.



Warum Acrylglas? Ganz einfach: Es zeichnet sich durch seine optischen Qualitäten aus. Die hohe Transparenz und Brillanz des Materials wird bei den Stegdoppelplatten zusätzlich durch den großen Kammerabstand von 96 mm gefördert.

Produktionsbedingt kann es zu Ziehriefen auf der Platte kommen.

Keine Tropfen und keine Schlieren durch zusätzliche No-Drip-Oberflächenbeschichtung.



Foto	Artikel	Farbe	Stärke (mm)	Breite (mm)	Länge (mm)	Art.-Nr.	Preis in € + MwSt.*	Preis in € inkl. MwSt.*		
	Stegdoppelplatte VERTICA 	glasklar	16	980	2000	73420	79,82	94,99 (pro m ²)		
					2500	73425				
					3000	73430				
					3500	73435				
					4000	73440				
					4500	73445				
					5000	73450				
					6000	73460				
					7000	73470				
					1200	73520			79,82	94,99 (pro m ²)
					2500	73525				
					3000	73530				
					3500	73535				
					4000	73540				
					5000	73550				
6000	73560									
7000	73570									
	Kunststoff-Distanzleiste für STABILO/VERTICA/ POLY BREITKAMMER ANTIHAGEL 	grau			3000	74066	37,81	44,99 (pro Stück)		
<p>(zur Aussteifung der Kammern bei Zuschnitt der Platte in der Breite muss die Distanzleiste verwendet werden!)</p>										

Restbestand
980 mm
ABVERKAUF

Die edlere Durchsichtplatte

Einfach mehr bei T&J:
Einfach online planen

Planen Sie Ihre Stegplattenbedachung mit dem T&J Stegplattenkonfigurator unter www.tuj.de. Einfach und schnell! Scannen Sie einfach diesen QR-Code, und Sie gelangen direkt zum Stegplattenkonfigurator. Los geht's!



All you need is ... T&J

Die Verlegesysteme von T&J

Das passende Profil für jede Anforderung.

Vom Rand- und Verbindungsprofil bis zum passenden Alu-Profilabschlusswinkel und den Schrauben erhalten Sie alle benötigten Bau- und Zubehörteile aus einer Hand. Je nach Anforderung und Materialstärke bieten wir Ihnen die passenden Profile.



Unser meistverkauftes Verlegeprofil

Komplettsystem 16 mm

Ober- und Unterprofil aus Aluminium mit eingezogenen Lippendichtungen. Ideal für Terrassenüberdachungen mit Holz- oder Metallkonstruktion.

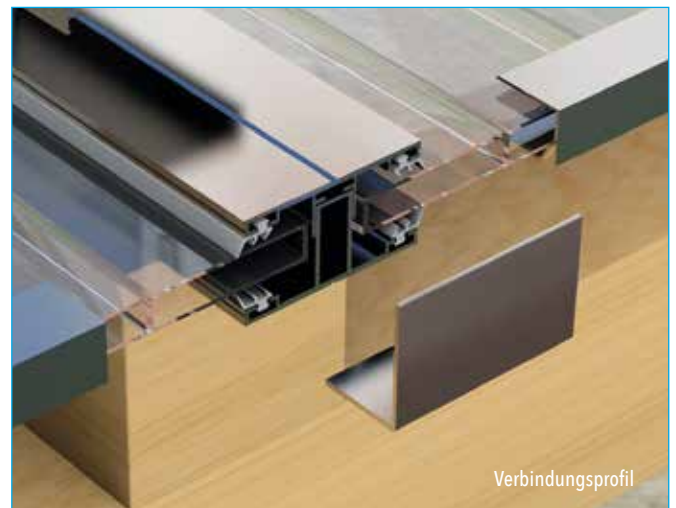

- 1 Verbindungsprofil
- 2 Stegplatte 16 mm
- 3a Edelstahlschraube 5,5 x 85 mm, selbstbohrend

alternativ:

- 3b Edelstahlschraube 5,5 x 28 mm, selbstbohrend
- 4 Edelstahlschraube 4,8 x 32 mm, selbstbohrend
- 5 Klemmdeckel

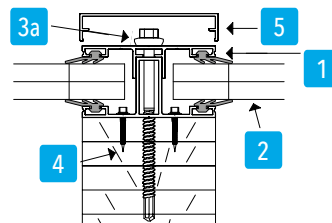

alternativ:

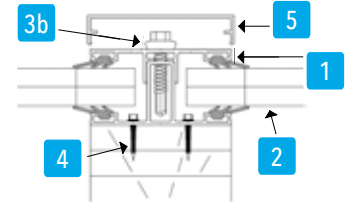

Ich kombiniere...

Kombinationssystem 16 mm

Eine Kombination aus Aluoberprofil und Weichgummiprofilband als Auflage für die Stegplatten. Eine preiswerte Alternative für einfache Überdachungen. Vorzugsweise wird das KOMBIPROFIL bei Metallunterkonstruktionen eingesetzt.

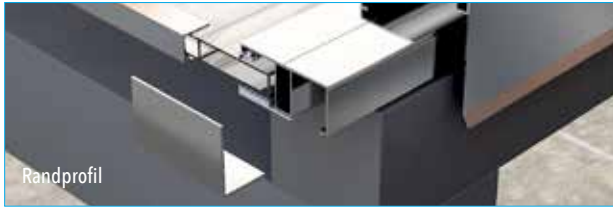

Randprofil



Verbindungsprofil

- | | |
|----------------------|--|
| 1 Kombi-Mittelprofil | 4 Weichgummiprofilband grau |
| 2 Stegplatte 16 mm | 5 Edelstahlschraube 5,5 x 85 mm, selbstbohrend |
| 3 Kombi-Randprofil | 6 Klemmdeckel mit Wetterschenkel |
| | 7 Klemmdeckel |

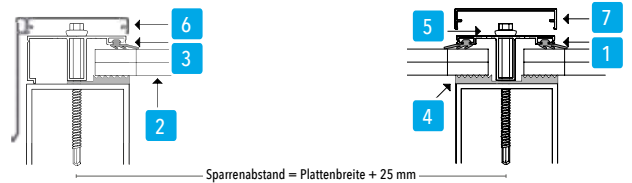

Der Energiesparer

Thermosystem 16 mm / 25 mm

In Verbindung mit der THERMO oder der HEATBLOC 25 X-Struktur Stegfünffachplatte lassen sich die Energiekosten deutlich reduzieren. Das thermisch getrennte System (Aluoberprofil-Kunststoffdistanzleiste-Aluunterprofil) ist bestens geeignet für windgeschützte Terrassenüberdachungen und geschlossene Wintergärten.



Randprofil



Verbindungsprofil

- | | |
|----------------------------|--|
| 1 Thermo-Verbindungsprofil | 4 Edelstahlschraube 4,8 x 32 mm, selbstbohrend |
| 2 Stegplatte 16 mm + 25 mm | 5 Edelstahlschraube 5,5 x 28 mm, selbstbohrend |
| 3 Thermo-Randprofil | 6 Klemmdeckel mit Wetterschenkel |
| | 7 Klemmdeckel |

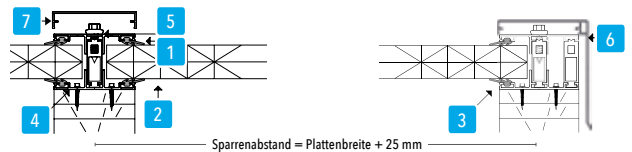

Der Allrounder

Universalsystem

Das Universalsystem bietet Ihnen alle benötigten Bauteile komplett aus einer Hand. Die Komponenten sind optimal aufeinander abgestimmt und garantieren somit eine schnelle und reibungslose Montage. Ideal für das Verlegen von Glasplatten.



Randprofil





Verbindungsprofil

- | | |
|--------------------------|--|
| 1 Universal-Mittelprofil | 4 Rippenunterlegeband schwarz |
| 2 Glasplatte 8 mm | 5 Edelstahlschraube 5,5 x 85 mm, selbstbohrend |
| 3 Universal-Randprofil | 6 Klemmdeckel mit Wetterschenkel |
| | 7 Klemmdeckel |

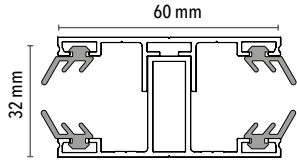

Unser meistverkauftes Verlegeprofil Komplettsystem

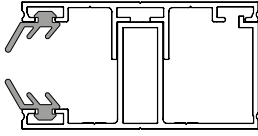
Foto	Artikel	Farbe	Zeichnung	Länge (in mm)	Art.-Nr.	Preis in € + MwSt.*	Preis in € inkl. MwSt.*
	Komplettsystem Alu-Verbindungsprofil inkl. eingezogenen Lippendichtungen	pressblank		2000	76021	29,40	34,99 (pro lfd. m)
				2500	76022		
				3000	76023		
				3500	76024		
				4000	76025		
				4500	76026		
				5000	76027		
				6000	76028		
				7000	76029		
	Komplettsystem Alu-Randprofil inkl. eingezogenen Lippendichtungen	pressblank		2000	76031	29,40	34,99 (pro lfd. m)
				2500	76032		
				3000	76033		
				3500	76034		
				4000	76035		
				4500	76036		
				5000	76037		
				6000	76038		
				7000	76039		

Technische Details

Beim Komplettsystem passt alles zusammen: Das Ober- und Unterprofil aus Aluminium mit eingezogenen Lippendichtungen ist ideal für Terrassenüberdachungen mit Holz- oder Metallkonstruktion. Die einzelnen Komponenten sind je nach den Anforderungen und Materialstärken genau aufeinander abgestimmt. Auch Montagematerial, wie die benötigten Schrauben, ist in der richtigen Größe und Stärke mit dabei.

- 1 Verbindungsprofil
- 2 Stegplatte 16 mm
- 3a Edelstahlschraube 5,5 x 85 mm, selbstbohrend
- 3b Edelstahlschraube 5,5 x 28 mm, selbstbohrend
- 4 Edelstahlschraube 4,8 x 32 mm, selbstbohrend
- 5 Klemmdeckel



Foto	Artikel	Farbe	Zeichnung	Länge(in mm)	Art.-Nr.	Preis in € + MwSt.*	Preis in € inkl. MwSt.*
	Alu-Klemmdeckel	press-blank		2000	76001	8,39	9,99 (pro lfd. m)
				2500	76002		
				3000	76003		
				3500	76004		
				4000	76005		
				4500	76006		
				5000	76007		
				6000	76008		
				7000	76009		
2500	76012						
3000	76013						
3500	76014						
4000	76015						
4500	76016						
5000	76017						
6000	76018						
7000	76019						
		anthrazit (RAL 7016)				2000	76301
				2500	76302		
				3000	76303		
				3500	76304		
				4000	76305		
				4500	76306		
				5000	76307		
				6000	76308		
				7000	76309		
					Alu-Klemmdeckel mit Wetterschenkel	press-blank	
2500	75912						
3000	75913						
3500	75914						
4000	75915						
4500	75916						
5000	75917						
6000	75918						
7000	75919						
		weiß (RAL 9016)					
				2500	75922		
				3000	75923		
				3500	75924		
				4000	75925		
				4500	75926		
				5000	75927		
				6000	75928		
				7000	75929		
						anthrazit (RAL 7016)	
2500	75942						
3000	75943						
3500	75944						
4000	75945						
4500	75946						
5000	75947						
6000	75948						
7000	75949						

Alu-Klemmdeckel mit Wetterschenkel

Noch besser geschützt vor Witterungseinflüssen!

Der neue Problemlöser!

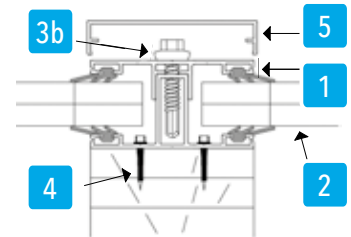
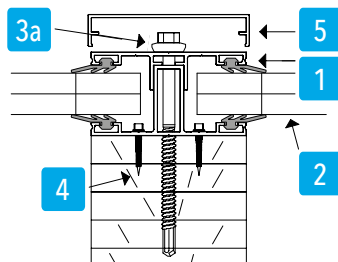
Bei Terrassenüberdachungen mit Holzunterkonstruktionen müssen die äußeren Balken vor der Witterung geschützt werden. Bisher wurde dort nachträglich ein Ortgangblech aufgesetzt, was zwar funktioniert, aber nicht schön aussieht. Der Klemmdeckel mit Wetterschenkel vereint die Optik mit der Technik und sorgt dafür, dass die neuralgischen Punkte des Holzes vor Regen geschützt werden.

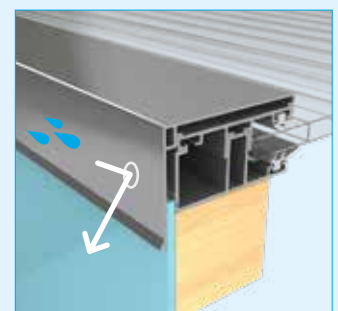
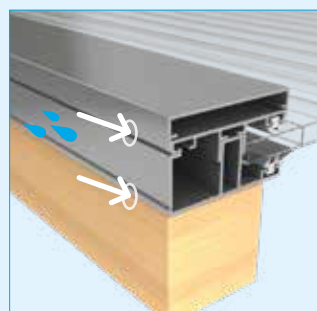

Um die gesamte Konstruktion optisch aufzuwerten (Abdeckung der Schraubenköpfe), kann auf die jeweiligen Oberprofile vom Komplettsystem der Alu-Klemmdeckel aufgeklickt werden.

Das passende Zubehör Komplettsystem









Das Komplettsystem von T&J bietet Ihnen sämtliche benötigten Bauteile, passende Komponenten, das richtige Montagematerial und spezielles Zubehör aus einer Hand und optimal aufeinander abgestimmt. Das erspart Ihnen viel Zeit und Sie können ganz schnell das richtige Material komplett zusammenstellen. Selbstverständlich stehen wir Ihnen bei Fragen mit unserem Service trotzdem immer zur Verfügung!



Foto	Artikel	Farbe	Einsatzbereich / Bedarf	Abmessung	Art.-Nr.	Preis in € + MwSt.*	Preis in € inkl. MwSt.*	
	Alu-16 Abschlussprofil	pressblank	Verschluss der oberen Plattenstirnseite 1 Stück pro Platte	Länge: 980 mm	74029	9,24	10,99 (pro Stück)	
		pressblank		Länge: 1200 mm	74035	10,92	12,99 (pro Stück)	
		pressblank		Länge: 2100 mm	74063	18,48	21,99 (pro Stück)	
		pressblank		Länge: 6350 mm	74071	57,97	68,99 (pro Stück)	
		weiß (RAL 9016)		Länge: 980 mm	74031	14,28	16,99 (pro Stück)	
		Abschlussprofil mit Ablaufbohrungen	weiß (RAL 9016)	Verschluss der unteren Plattenstirnseite 1 Stück pro Platte	Länge: 1200 mm	74037	18,48	21,99 (pro Stück)
			anthrazit (RAL 7016)		Länge: 980 mm	76331	14,28	16,99 (pro Stück)
			anthrazit (RAL 7016)		Länge: 1200 mm	76332	18,48	21,99 (pro Stück)
			pressblank		Länge: 980 mm	74034	12,60	14,99 (pro Stück)
			pressblank		Länge: 1200 mm	74038	14,28	16,99 (pro Stück)
		Alu-Profilabschlusswinkel Abrutschsicherung 60 mm Breite	weiß (RAL 9016)	Verschluss der Profilsystemenden 1 Stück pro Profil	Länge: 980 mm	74007	18,48	21,99 (pro Stück)
			weiß (RAL 9016)		Länge: 1200 mm	74008	21,84	25,99 (pro Stück)
			anthrazit (RAL 7016)		Länge: 980 mm	76336	18,48	21,99 (pro Stück)
			anthrazit (RAL 7016)		Länge: 1200 mm	76337	21,84	25,99 (pro Stück)
			pressblank		52 x 40 x 2 mm	74043	6,71	7,99 (pro Stück)
	Alu-Profilabschlusswinkel mit Ausklinkung 70 mm Breite	weiß (RAL 9016)	Für Randklemmdeckel mit Wetterschenkel	52 x 40 x 2 mm	74045	10,08	11,99 (pro Stück)	
		anthrazit (RAL 7016)		52 x 40 x 2 mm	76333	10,08	11,99 (pro Stück)	
		anthrazit (RAL 7016)		52 x 40 x 2 mm	76335	10,08	11,99 (pro Stück)	
	Anti-Dust-Tape Abdichtungsband, nur für TEJEPOLY-PC-Stegplatten!	grau	Abdichtung der unteren Plattenstirnseite 1 - 2 Stück pro Bedachung	Breite: 38 mm Länge: 6,5 lfd. m	74069	25,20	29,99 (pro Stück)	
	Reinaluminium- Klebeband	silber	Abdichtung der oberen Plattenstirnseite 1 Stück pro Bedachung	Breite: 38 mm Länge: 25 lfd. m	74022	18,48	21,99 (pro Stück)	
	Edelstahlschraube selbstbohrend, V2A	Für Unterkonstruktionen aus Holz:						
			Durch Ober- + Unterprofil in Konstruktion, 4 Stk. pro lfd. m Profil (mit Dichtscheibe)	5,5 x 85 mm	74111	1,67	1,99 (pro Stück)	
			Verbindung Ober- + Unterprofil, 4 Stk. pro lfd. m Profil (mit Dichtscheibe)	5,5 x 28 mm	74110	1,42	1,69 (pro Stück)	
			Unterprofil in Konstruktion 4 Stk. pro lfd. m Profil (ohne Dichtscheibe)	4,8 x 32 mm	74062	0,75	0,89 (pro Stück)	
			Befestigung der Haltewinkel und des Unterprofils in Konstruktion	4,8 x 16 mm	74114	0,66	0,79 (pro Stück)	
	Steckschlüssel für 8 mm Schlüsselweite		Befestigung der Schrauben 1 Stück pro Bedachung		74061	8,39	9,99 (pro Stück)	





Einzelabnahme ohne Aufpreis!

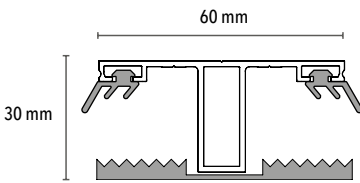

Foto	Artikel	Farbe	Einsatzbereich / Bedarf	Abmessung	Art.-Nr.	Preis in € + MwSt.*	Preis in € inkl. MwSt.*
	Edelstahlschraube selbstbohrend, V2A	blank	Für Unterkonstruktionen aus Stahl (bis 3 mm Stärke): Durch Oberprofil und Profilband in Konstruktion 4 Stück pro lfd. m Profil	5,5 x 50 mm	74113	1,50	1,79 (pro Stück)
	Reinaluminium-Klebeband	silber	Aufhellung der Unterkonstruktion 1 - 3 Stück pro Bedachung	Breite: 50 mm Breite: 75 mm Breite: 100 mm Länge: je 50 lfd. m	74057 74076 74077	23,52 36,13 50,41	27,99 (pro Stück) 42,99 (pro Stück) 59,99 (pro Stück)
	Spezialsilicon Inhalt 310 ml	transparent	Versiegelung der oberen Kante des Abschlussprofils 1 Stück pro Bedachung		74058	16,80	19,99 (pro Stück)
	Alu-Firstprofil verstellbar für alle Dachneigungen, inkl. Dichtung	pressblank	Für Satteldächer 1 Stück pro Bedachung	Länge: 3050 mm Länge: 6100 mm	76211 76212	58,82	69,99 (pro lfd. m)
	Querpfettendichtung mit Klebeband	grau	Für Plattenaufgabe mind. 2 Stück pro Platte	Länge: 960 mm Länge: 1180 mm	74059 74060	16,80	19,99 (pro lfd. m)
	Alu-Wandanschlussprofil 120 mm Breite inkl. Dichtung <i>Ersatzdichtung auf Anfrage per Meter verfügbar.</i>	pressblank weiß (RAL 9016) anthrazit (RAL 7016)	Abdichtung zur Hauswand 1 - 2 Stück pro Bedachung	Länge: 2050 mm Länge: 3050 mm Länge: 4100 mm Länge: 5100 mm Länge: 6100 mm Länge: 2050 mm Länge: 3050 mm Länge: 4100 mm Länge: 5100 mm Länge: 6100 mm Länge: 2050 mm Länge: 3050 mm Länge: 4100 mm Länge: 5100 mm Länge: 6100 mm	76201 76202 76203 76214 76204 76206 76207 76208 76215 76209 76311 76312 76313 76315 76314	25,20 33,61 33,61	29,99 (pro lfd. m) 39,99 (pro lfd. m) 39,99 (pro lfd. m)
	Alu-Wandanschlussprofil - Seitenteile (VE = 2 Stk. + 4 Schrauben)	pressblank weiß (RAL 9016) anthrazit (RAL 7016)	Abschluss der Wandanschlussprofile 1 VE pro Wandanschluss		74026 74027 76334	21,84 30,24 30,24	25,99 (pro VE) 35,99 (pro VE) 35,99 (pro VE)
	Alu-Verbindungsplatte	pressblank	Verbindung von 2 Wandanschlüssen 1 Stück pro Verbindung		74028	7,55	8,99 (pro Stück)
	Lose Lippendichtung	grau	Für Reparaturverglasungen lose erhältlich!	Meterware	74015	5,03	5,99 (pro lfd. m)

Ich kombiniere...

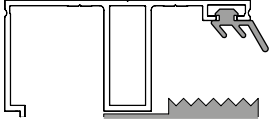
Kombinationssystem

Foto	Artikel	Farbe	Zeichnung	Länge (in mm)	Art.-Nr.	Preis in € + MwSt.*	Preis in € inkl. MwSt.*
	Kombinationssystem Kombi-Mittelprofil inkl. eingezogenen Lippendichtungen exkl. Weichgummiprofilband	pressblank		2000 2500 3000 3500 4000 4500 5000 6000 7000	76041 76042 76043 76044 76045 76046 76047 76048 76049	16,80	19,99 (pro lfd. m)
	Kombinationssystem Kombi-Randprofil inkl. eingezogenen Lippendichtungen exkl. Weichgummiprofilband	pressblank		2000 2500 3000 3500 4000 4500 5000 6000 7000	76051 76052 76053 76054 76055 76056 76057 76058 76059	16,80	19,99 (pro lfd. m)
	Weichgummiprofilband	grau	 (Breitenschnitt bauseits)	25 lfd. m	74019	5,03	5,99 (pro lfd. m)

Zuschnitt ohne Aufpreis!

Technische Details

Beim Kombinationssystem dient ein Weichgummiprofilband als Auflage für die einzelnen Stegplatten im Mittel- oder Randprofil. Die elastischen Profilbänder und Lippendichtungen sorgen für einen dichten Abschluss, sodass auch kein Regenwasser durchdringen kann. Der passende Klemmdeckel schirmt die Konstruktion nach oben sicher ab.

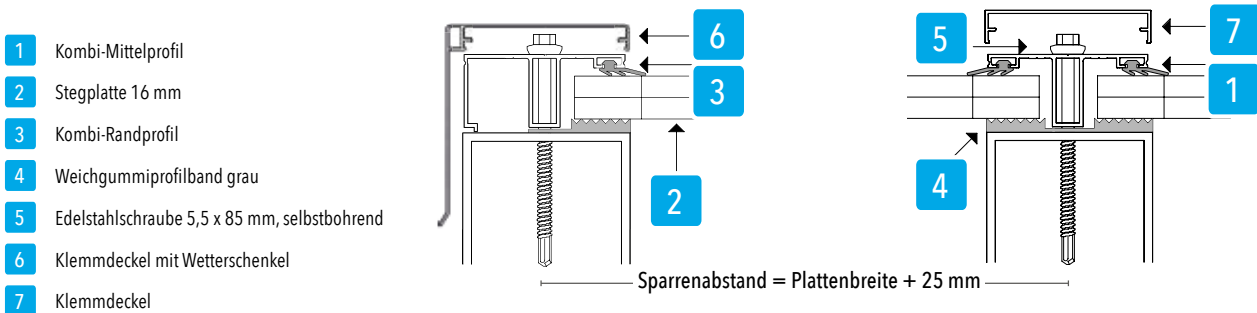

+ DAS T&J AUFBAUVIDEO HILFT IHNEN BEI DER FACHGERECHTEN MONTAGE! EINFACH ONLINE SCHAUEN!



Foto	Artikel	Farbe	Zeichnung	Länge(in mm)	Art.-Nr.	Preis in € + MwSt.*	Preis in € inkl. MwSt.*
	Alu-Klemmdeckel	press-blank		2000	76001	8,39	9,99 (pro lfd. m)
				2500	76002		
				3000	76003		
				3500	76004		
				4000	76005		
				4500	76006		
				5000	76007		
				6000	76008		
				7000	76009		
					Alu-Klemmdeckel		
2500	76012						
3000	76013						
3500	76014						
4000	76015						
4500	76016						
5000	76017						
6000	76018						
7000	76019						
	Alu-Klemmdeckel	anthrazit (RAL 7016)				2000	76301
				2500	76302		
				3000	76303		
				3500	76304		
				4000	76305		
				4500	76306		
				5000	76307		
				6000	76308		
				7000	76309		
					Alu-Klemmdeckel mit Wetterschenkel	press-blank	
2500	75912						
3000	75913						
3500	75914						
4000	75915						
4500	75916						
5000	75917						
6000	75918						
7000	75919						
	Alu-Klemmdeckel mit Wetterschenkel	weiß (RAL 9016)					
				2500	75922		
				3000	75923		
				3500	75924		
				4000	75925		
				4500	75926		
				5000	75927		
				6000	75928		
				7000	75929		
					Alu-Klemmdeckel mit Wetterschenkel	anthrazit (RAL 7016)	
2500	75942						
3000	75943						
3500	75944						
4000	75945						
4500	75946						
5000	75947						
6000	75948						
7000	75949						

Alu-Klemmdeckel mit Wetterschenkel Noch besser geschützt vor Witterungseinflüssen!

Der neue Problemlöser!

Bei Terrassenüberdachungen mit Holzunterkonstruktionen müssen die äußeren Balken vor der Witterung geschützt werden. Bisher wurde dort nachträglich ein Ortgangblech aufgesetzt, was zwar funktioniert, aber nicht schön aussieht. Der Klemmdeckel mit Wetterschenkel vereint die Optik mit der Technik und sorgt dafür, dass die neuralgischen Punkte des Holzes vor Regen geschützt werden.



Um die gesamte Konstruktion optisch aufzuwerten (Abdeckung der Schraubenköpfe), kann auf die jeweiligen Oberprofile vom Komplettsystem der Alu-Klemmdeckel aufgeklickt werden.



Das passende Zubehör Kombinationssystem

Das Kombinationssystem von T&J bietet Ihnen verschiedene Optionen zur Konstruktion und dennoch sind alle benötigten Bauteile perfekt zueinander passend. Damit haben Sie ganz schnell alle erforderlichen Komponenten, das komplett benötigte Montagematerial, sowie spezielles Zubehör beisammen und können sofort loslegen!



Foto	Artikel	Farbe	Einsatzbereich / Bedarf	Abmessung	Art.-Nr.	Preis in € + MwSt.*	Preis in € inkl. MwSt.*
	Alu-16 Abschlussprofil	pressblank	Verschluss der oberen Plattenstirnseite 1 Stück pro Platte	Länge: 980 mm	74029	9,24	10,99 (pro Stück)
		pressblank		Länge: 1200 mm	74035	10,92	12,99 (pro Stück)
		pressblank		Länge: 2100 mm	74063	18,48	21,99 (pro Stück)
		pressblank		Länge: 6350 mm	74071	57,97	68,99 (pro Stück)
		weiß (RAL 9016)		Länge: 980 mm	74031	14,28	16,99 (pro Stück)
		weiß (RAL 9016)		Länge: 1200 mm	74037	18,48	21,99 (pro Stück)
	Abschlussprofil mit Ablaufbohrungen	anthrazit (RAL 7016)	Länge: 980 mm	76331	14,28	16,99 (pro Stück)	
		anthrazit (RAL 7016)	Länge: 1200 mm	76332	18,48	21,99 (pro Stück)	
		pressblank	Verschluss der unteren Plattenstirnseite 1 Stück pro Platte	Länge: 980 mm	74034	12,60	14,99 (pro Stück)
		pressblank		Länge: 1200 mm	74038	14,28	16,99 (pro Stück)
weiß (RAL 9016)	Länge: 980 mm	74007		18,48	21,99 (pro Stück)		
weiß (RAL 9016)	Länge: 1200 mm	74008		21,84	25,99 (pro Stück)		
	Alu-Profilabschlusswinkel Abrutschsicherung 60 mm Breite	pressblank	Verschluss der Profilsystemenden 1 Stück pro Profil	52 x 40 x 2 mm	74043	6,71	7,99 (pro Stück)
		weiß (RAL 9016)		52 x 40 x 2 mm	74045	10,08	11,99 (pro Stück)
		anthrazit (RAL 7016)		52 x 40 x 2 mm	76333	10,08	11,99 (pro Stück)
	Alu-Profilabschlusswinkel mit Ausklinkung 70 mm Breite	pressblank	Für Randklemmdeckel mit Wetterschenkel	52 x 40 x 2 mm	74013	6,71	7,99 (pro Stück)
		weiß (RAL 9016)		52 x 40 x 2 mm	74014	10,08	11,99 (pro Stück)
		anthrazit (RAL 7016)		52 x 40 x 2 mm	76335	10,08	11,99 (pro Stück)
	Anti-Dust-Tape Abdichtungsband, nur für TEJEPOLY-PC-Stegplatten!	grau	Abdichtung der unteren Plattenstirnseite 1 - 2 Stück pro Bedachung	Breite: 38 mm Länge: 6,5 lfd. m	74069	25,20	29,99 (pro Stück)
	Reinaluminium-Klebeband	silber	Abdichtung der oberen Plattenstirnseite 1 Stück pro Bedachung	Breite: 38 mm Länge: 25 lfd. m	74022	18,48	21,99 (pro Stück)
	Edelstahlschraube selbstbohrend, V2A	blank	Für Unterkonstruktionen aus Holz: Durch Oberprofil und Profilband in Konstruktion 4 Stück pro lfd. m Profil	5,5 x 85 mm (mit Dichtscheibe)	74111	1,67	1,99 (pro Stück)
	Edelstahlschraube selbstbohrend, V2A	blank	Für Unterkonstruktionen aus Stahl (bis 3 mm Stärke): Durch Oberprofil und Profilband in Konstruktion 4 Stück pro lfd. m Profil	5,5 x 50 mm	74113	1,50	1,79 (pro Stück)
			Befestigung der Haltewinkel und des Unterprofils in Konstruktion	4,8 x 16 mm	74114	0,66	0,79 (pro Stück)

Einzelabnahme ohne Aufpreis!

Einzelabnahme ohne Aufpreis!

Foto	Artikel	Farbe	Einsatzbereich / Bedarf	Abmessung	Art.-Nr.	Preis in € + MwSt. *	Preis in € inkl. MwSt. *
	Steckschlüssel für 8 mm Schlüsselweite		Befestigung der Schrauben 1 Stück pro Bedachung		74061	8,39	9,99 (pro Stück)
	Reinaluminium-Klebeband	silber	Aufhellung der Unterkonstruktion 1 - 3 Stück pro Bedachung	Breite: 50 mm	74057	23,52	27,99 (pro Stück)
				Breite: 75 mm	74076	36,13	42,99 (pro Stück)
				Breite: 100 mm Länge: je 50 lfd. m	74077	50,41	59,99 (pro Stück)
	Spezialsilicon Inhalt 310 ml	transparent	Versiegelung der oberen Kante des Abschlussprofils 1 Stück pro Bedachung		74058	16,80	19,99 (pro Stück)
	Alu-Firstprofil verstellbar für alle Dachneigungen, inkl. Dichtung	pressblank	Für Satteldächer 1 Stück pro Bedachung	Länge: 3050 mm	76211	58,82	69,99 (pro lfd. m)
				Länge: 6100 mm	76212		
	Querpfettendichtung mit Klebeband	grau	Für Plattenauflege mind. 2 Stück pro Platte	Länge: 960 mm	74059	16,80	19,99 (pro lfd. m)
				Länge: 1180 mm	74060		
	Alu-Wandanschlussprofil 120 mm Breite inkl. Dichtung. <i>Ersatzdichtung auf Anfrage per Meter verfügbar.</i>	pressblank	Abdichtung zur Hauswand 1 - 2 Stück pro Bedachung	Länge: 2050 mm	76201	25,20	29,99 (pro lfd. m)
				Länge: 3050 mm	76202		
				Länge: 4100 mm	76203		
				Länge: 5100 mm	76214		
				Länge: 6100 mm	76204		
				Länge: 2050 mm	76206		
		Länge: 3050 mm	76207				
		Länge: 4100 mm	76208				
		Länge: 5100 mm	76215				
		Länge: 6100 mm	76209				
		Länge: 2050 mm	76311	33,61	39,99 (pro lfd. m)		
		Länge: 3050 mm	76312				
Länge: 4100 mm	76313						
Länge: 5100 mm	76315						
Länge: 6100 mm	76314						
Länge: 6100 mm	76314						
	Alu-Wandanschlussprofil - Seitenteile (VE = 2 Stk. + 4 Schrauben)	pressblank	Abschluss der Wandanschlussprofile 1 VE pro Wandanschluss		74026	21,84	25,99 (pro VE)
		weiß (RAL 9016)		74027	30,24	35,99 (pro VE)	
		anthrazit (RAL 7016)		76334	30,24	35,99 (pro VE)	
	Alu-Verbindungsplatte	pressblank	Verbindung von 2 Wandanschlüssen 1 Stück pro Verbindung		74028	7,55	8,99 (pro Stück)
	Lose Lippendichtung	grau	Für Reparaturverglasungen lose erhältlich!	Meterware	74015	5,03	5,99 (pro lfd. m)

Der Allrounder Universalsystem











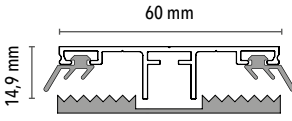

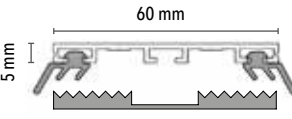

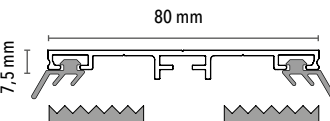

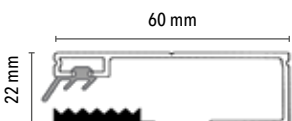

Foto	Artikel	Farbe	Zeichnung	Länge (mm)	Art.-Nr.	Preis in € + MwSt.*	Preis in € inkl. MwSt.*
	Universalsystem Uni-Mittelprofil inkl. eingezogenen Lippendichtungen. exkl. Weichgummiprofilband	pressblank		2000	76061	15,12	17,99 (pro lfd. m)
				2500	76062		
				3000	76063		
				3500	76064		
				4000	76065		
				4500	76066		
				5000	76067		
				6000	76068		
				7000	76069		
	Universalsystem Uni-Mittelprofil ohne Mittelsteg inkl. eingezogener Lippendichtung Für alle Plattenstärken. exkl. Weichgummiprofilband	pressblank		2000	76231	15,12	17,99 (pro lfd. m)
				2500	76232		
				3000	76233		
				3500	76234		
				4000	76235		
				4500	76236		
				5000	76237		
				6000	76238		
				7000	76239		
	Universalsystem Uni-Mittelprofil inkl. eingezogenen Lippendichtungen. exkl. Weichgummiprofilband	pressblank		2000	76221	19,32	22,99 (pro lfd. m)
				2500	76222		
				3000	76223		
				3500	76224		
				4000	76225		
				4500	76226		
				5000	76227		
				6000	76228		
				7000	76229		
	Universalsystem Uni-Randprofil für 8/10 mm Glas, inkl. eingezogener Lippendichtung exkl. Rippenunterlegeband	pressblank		2000	76081	16,80	19,99 (pro lfd. m)
				2500	76082		
				3000	76083		
				3500	76084		
				4000	76085		
				4500	76086		
				5000	76087		
				6000	76088		
				7000	76088		
	Universalsystem Uni-Randprofil für 8/10 mm Glas, inkl. eingezogener Lippendichtung exkl. Rippenunterlegeband	pressblank		2000	76281	19,32	22,99 (pro lfd. m)
				2500	76282		
				3000	76283		
				3500	76284		
				4000	76285		
				4500	76286		
				5000	76287		
				6000	76288		
				7000	76289		
	Ersatz-Dichtung für das obere Aluprofil in flacher Ausführung	grau		Meterware	74021	5,03	5,99 (pro lfd. m)
	Weichgummiprofilband für Stegplatten	grau	 60 mm (Breitenzuschnitt bauseits)	25 lfd. m	74019	5,03	5,99 (pro lfd. m)
	Weichgummiprofilband für Stegplatten	grau	 80 mm (Breitenzuschnitt bauseits)	25 lfd. m	74016	7,55	8,99 (pro lfd. m)
	Rippenunterlegeband für Echtglas	schwarz	 60 mm (Breitenzuschnitt bauseits)	25 lfd. m	74020	5,03	5,99 (pro lfd. m)
	Rippenunterlegeband für Echtglas	schwarz	 80 mm (Breitenzuschnitt bauseits)	25 lfd. m	74017	7,55	8,99 (pro lfd. m)

Foto	Artikel	Farbe	Zeichnung	Länge(in mm)	Art.-Nr.	Preis in € + MwSt.*	Preis in € inkl. MwSt.*
	Alu-Klemmdeckel	press-blank		2000	76001	8,39	9,99 (pro lfd. m)
				2500	76002		
				3000	76003		
				3500	76004		
				4000	76005		
				4500	76006		
				5000	76007		
				6000	76008		
				7000	76009		
					Alu-Klemmdeckel		
2500	75952						
3000	75953						
3500	75954						
4000	75955						
4500	75956						
5000	75957						
6000	75958						
7000	75959						
	Alu-Klemmdeckel	anthrazit (RAL 7016)				2000	76011
				2500	76012		
				3000	76013		
				3500	76014		
				4000	76015		
				4500	76016		
				5000	76017		
				6000	76018		
				7000	76019		
					Alu-Klemmdeckel mit Wetterschenkel	press-blank	
2500	75912						
3000	75913						
3500	75914						
4000	75915						
4500	75916						
5000	75917						
6000	75918						
7000	75919						
	Alu-Klemmdeckel mit Wetterschenkel	weiß (RAL 9016)					
				2500	75932		
				3000	75933		
				3500	75934		
				4000	75935		
				4500	75936		
				5000	75937		
				6000	75938		
				7000	75939		
					Alu-Klemmdeckel mit Wetterschenkel	anthrazit (RAL 7016)	
2500	75922						
3000	75923						
3500	75924						
4000	75925						
4500	75926						
5000	75927						
6000	75928						
7000	75929						
	Alu-Klemmdeckel mit Wetterschenkel	anthrazit (RAL 7016)					
				2500	75942		
				3000	75943		
				3500	75944		
				4000	75945		
				4500	75946		
				5000	75947		
				6000	75948		
				7000	75949		

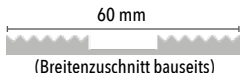
Das passende Zubehör

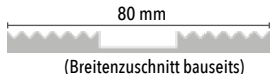
Universalsystem

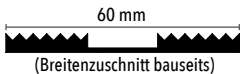
Für das Universalsystem von T&J bieten wir Ihnen alle benötigten Bauteile und die verschiedenen geeigneten Montage-materialien komplett aus einer Hand. Die Komponenten sind alle optimal aufeinander abgestimmt, damit der Aufbau schnell und reibungslos läuft. Bei Fragen wenden Sie sich ganz einfach an unseren Service!

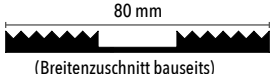

Foto	Artikel	Farbe	Zeichnung	Länge (in mm)	Art.-Nr.	Preis in € + MwSt.*	Preis in € inkl. MwSt.*				
	PVC-Randdistanzleiste für 8/10 mm Glas	grau		3500	74104	11,76	13,99 (pro lfd. m)				
				4000	74105						
				5000	74106						
				6000	74107						
				7000	74108						
	PVC-Randdistanzleiste für 16 mm Stegplatten	grau		3500	76158	13,44	15,99 (pro lfd. m)				
				4000	76159						
				4500	76194						
				5000	76160						
				6000	76161						
	PVC-Randdistanzleiste für 24/25/26 mm Glas	grau		3500	76185	16,80	19,99 (pro lfd. m)				
				4000	76186						
				4500	76187						
				5000	76188						
				6000	76189						
	Alu-U 10 Abschlussprofil für 10 mm Stegplatten	pressblank	Verschluss der oberen und unteren Plattenstirnseite, 2 Stück pro Platte	1050 mm	74023	9,24	10,99 (pro Stück)				
				Alu-Profilabschlusswinkel Abrutschsicherung für 60 mm Breite				Abrutschsicherung 60 mm Profil			
				pressblank	Verschluss der Profilsystemenden			52 x 40 x 2 mm	74043	6,71	7,99 (pro Stück)
				weiß (RAL 9016)	1 Stück pro Profil			52 x 40 x 2 mm	74045	10,08	11,99 (pro Stück)
				anthrazit (RAL 7016)				52 x 40 x 2 mm	76333	10,08	11,99 (pro Stück)
	Alu-Profilabschlusswinkel mit Ausklinkung 70 mm Breite	pressblank	Für Randklemmdeckel mit Wetterschenkel	Abrutschsicherung 80 mm Profil		7,55	8,99 (pro Stück)				
				80 mm Breite	pressblank			52 x 40 x 2 mm	74056		
				Abrutschsicherung 60 mm Profil							
				52 x 40 x 2 mm	74013			6,71	7,99 (pro Stück)		
				52 x 40 x 2 mm	74014			10,08	11,99 (pro Stück)		
	Alu-Profilabschlusswinkel mit Ausklinkung 90 mm Breite	pressblank		52 x 40 x 2 mm	76335	10,08	11,99 (pro Stück)				
				Abrutschsicherung 80 mm Profil							
				90 mm Breite	pressblank	52 x 40 x 2 mm	74011	7,55	8,99 (pro Stück)		
				Anti-Dust-Tape							
				Abdichtungsband nur für TEJEPOLY-PC-Stegplatten!	grau	Abdichtung der unteren Plattenstirnseite	Breite: 38 mm Länge: 6,5 lfd. m	74069	25,20	29,99 (pro Stück)	
	Reinaluminium-Klebeband	silber	Abdichtung der oberen Plattenstirnseite	Abrutschsicherung 80 mm Profil		18,48	21,99 (pro Stück)				
				1 Stück pro Bedachung	Breite: 38 mm Länge: 25 lfd. m			74022			



Foto	Artikel	Farbe	Einsatzbereich	Abmessung	Art.-Nr.	Preis in € + MwSt.*	Preis in € inkl. MwSt.*
	Edelstahlschraube selbstbohrend, V2A	blank	Für Unterkonstruktionen aus Holz: Durch Oberprofil und Profilband in Konstruktion 4 Stück pro lfd. m Profil	5,5 x 85 mm (mit Dichtscheibe)	74111	1,67	1,99 (pro Stück)
				5,5 x 28 mm (mit Dichtscheibe)	74110	1,42	1,69 (pro Stück)
				5,5 x 58 mm (mit Dichtscheibe)	74112	1,67	1,99 (pro Stück)
Einzelabnahme ohne Aufpreis!							
	Edelstahlschraube selbstbohrend, V2A	blank	Für Unterkonstruktionen aus Stahl (bis 3 mm Stärke): Durch Oberprofil und Profilband in Konstruktion 4 Stück pro lfd. m Profil	5,5 x 50 mm	74113	1,50	1,79 (pro Stück)
	Steckschlüssel für 8 mm Schlüsselweite		Befestigung der Schrauben 1 Stück pro Bedachung		74061	8,39	9,99 (pro Stück)
	Reinaluminium-Klebeband	silber	Auffhellung der Unterkonstruktion 1 - 3 Stück pro Bedachung	Breite: 50 mm	74057	23,52	27,99 (pro Stück)
				Breite: 75 mm	74076	36,13	42,99 (pro Stück)
				Breite: 100 mm	74077	50,41	59,99 (pro Stück)
				Länge: je 50 lfd. m			
	Spezialsilicon Inhalt 310 ml	transparent	Versiegelung der oberen Kante des Abschlussprofils 1 Stück pro Bedachung		74058	16,80	19,99 (pro Stück)
	Alu-Wandanschlussprofil pressblank 120 mm Breite inkl. Dichtung. Ersatzdichtung auf Anfrage per Meter verfügbar.		Abdichtung zur Hauswand 1 - 2 Stück pro Bedachung	Länge: 2050 mm	76201	25,20	29,99 (pro lfd. m)
				Länge: 3050 mm	76202		
				Länge: 4100 mm	76203		
				Länge: 5100 mm	76214		
				Länge: 6100 mm	76204		
				Länge: 2050 mm	76206		
		Länge: 3050 mm	76207				
		Länge: 4100 mm	76208				
		Länge: 5100 mm	76215				
		Länge: 6100 mm	76209				
		Länge: 2050 mm	76311	33,61	39,99 (pro lfd. m)		
		Länge: 3050 mm	76312				
		Länge: 4100 mm	76313				
Länge: 5100 mm	76315						
Länge: 6100 mm	76314						
Länge: 2050 mm	74026	21,84	25,99 (pro VE)				
Länge: 3050 mm	74027						
Länge: 4100 mm	76334						
	Alu-Wandanschlussprofil - Seitenteile (VE = 2 Stk. + 4 Schrauben)	pressblank	Abschluss der Wandanschlussprofile 1 VE pro Wandanschluss		74026	21,84	25,99 (pro VE)
		weiß (RAL 9016)		74027	30,24	35,99 (pro VE)	
	Alu-Verbindungsplatte	pressblank	Verbindung von 2 Wandanschlüssen 1 Stück pro Verbindung		74028	7,55	8,99 (pro Stück)
		anthrazit (RAL 7016)		76334	30,24	35,99 (pro VE)	

Der Energiesparer Thermosystem

THERMOSYSTEM 16 MM

Foto	Artikel	Farbe	Zeichnung	Länge (mm)	Art.-Nr.	Preis in € + MwSt.*	Preis in € inkl. MwSt.*
	Thermosystem 16 mm Thermo-Verbindungsprofil inkl. eingezogenen Lippendichtungen	pressblank		2000	76135	37,81	44,99 (pro lfd. m)
				2500	76136		
				3000	76137		
				3500	76138		
				4000	76139		
				4500	76140		
				5000	76141		
				6000	76142		
7000	76143						
	Thermosystem 16 mm Thermo-Randprofil inkl. eingezogenen Lippendichtungen	pressblank		2000	76145	42,01	49,99 (pro lfd. m)
				2500	76146		
				3000	76147		
				3500	76148		
				4000	76149		
				4500	76150		
				5000	76151		
				6000	76152		
7000	76153						

THERMOSYSTEM 25 MM

Foto	Artikel	Farbe	Zeichnung	Länge (mm)	Art.-Nr.	Preis in € + MwSt.*	Preis in € inkl. MwSt.*
	Thermosystem 25 mm Thermo-Verbindungsprofil inkl. eingezogenen Lippendichtungen	pressblank		2000	76162	42,01	49,99 (pro lfd. m)
				2500	76163		
				3000	76164		
				3500	76165		
				4000	76166		
				4500	76167		
				5000	76168		
				6000	76169		
7000	76170						
	Thermosystem 25 mm Thermo-Randprofil inkl. eingezogenen Lippendichtungen	pressblank		2000	76172	46,21	54,99 (pro lfd. m)
				2500	76173		
				3000	76174		
				3500	76175		
				4000	76176		
				4500	76177		
				5000	76178		
				6000	76179		
7000	76180						

Technische Details

Durch die thermische Trennung (Aluoberprofil-Kunststoffdistanzleiste-Aluunterprofil) ist dieses System sehr gut geeignet für windgeschützte Terrassenüberdachungen und geschlossene Wintergärten. Das Thermo-Verbindungsprofil und Thermo-Randprofil sind besonders isoliert, um Wärmebrücken zu vermeiden. Eingezogene Lippendichtungen sorgen zudem für Dichtigkeit gegen Regenwasser.

- 1 Thermo-Verbindungsprofil
- 2 Stegplatte 16 mm / 25 mm
- 3 Thermo-Randprofil
- 4 Edelstahlschraube 4,8 x 32 mm, selbstbohrend
- 5 Edelstahlschraube 5,5 x 28 mm, selbstbohrend
- 6 Klemmdeckel mit Wetterschenkel
- 7 Klemmdeckel



Foto	Artikel	Farbe	Zeichnung	Länge(in mm)	Art.-Nr.	Preis in € + MwSt.*	Preis in € inkl. MwSt.*
	Alu-Klemmdeckel	press-blank		2000	76001	8,39	9,99 (pro lfd. m)
				2500	76002		
				3000	76003		
				3500	76004		
				4000	76005		
				4500	76006		
				5000	76007		
				6000	76008		
				7000	76009		
2500	76012						
3000	76013						
3500	76014						
4000	76015						
4500	76016						
5000	76017						
6000	76018						
7000	76019						
		anthrazit (RAL 7016)				2000	76301
				2500	76302		
				3000	76303		
				3500	76304		
				4000	76305		
				4500	76306		
				5000	76307		
				6000	76308		
				7000	76309		
					Alu-Klemmdeckel mit Wetterschenkel	press-blank	
2500	75912						
3000	75913						
3500	75914						
4000	75915						
4500	75916						
5000	75917						
6000	75918						
7000	75919						
		weiß (RAL 9016)					
				2500	75922		
				3000	75923		
				3500	75924		
				4000	75925		
				4500	75926		
				5000	75927		
				6000	75928		
				7000	75929		
						anthrazit (RAL 7016)	
2500	75942						
3000	75943						
3500	75944						
4000	75945						
4500	75946						
5000	75947						
6000	75948						
7000	75949						

Alu-Klemmdeckel mit Wetterschenkel

Noch besser geschützt vor Witterungseinflüssen!

Der neue Problemlöser!

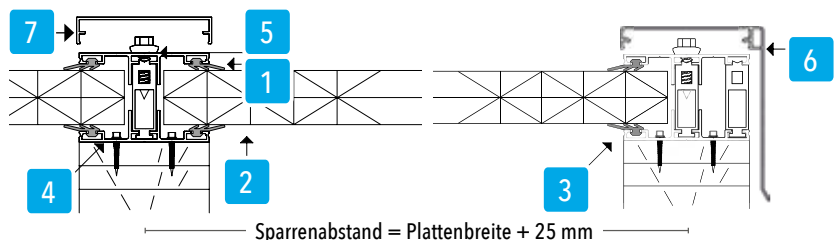
Bei Terrassenüberdachungen mit Holzunterkonstruktionen müssen die äußeren Balken vor der Witterung geschützt werden. Bisher wurde dort nachträglich ein Ortgangblech aufgesetzt, was zwar funktioniert, aber nicht schön aussieht. Der Klemmdeckel mit Wetterschenkel vereint die Optik mit der Technik und sorgt dafür, dass die neuralgischen Punkte des Holzes vor Regen geschützt werden.



Um die gesamte Konstruktion optisch aufzuwerten (Abdeckung der Schraubenköpfe), kann auf die jeweiligen Oberprofile vom Komplettsystem der Alu-Klemmdeckel aufgeklickt werden.



Der Energiesparer Thermosystem

Um eine optimale Wärmedämmung zu erreichen, ist es besonders wichtig, dass alle Bauteile und Komponenten genau aufeinander abgestimmt sind und perfekt passen, um zum Beispiel Wärmebrücken oder Undichtigkeiten zu vermeiden. Das Thermosystem von T&J ist daher in allen Bestandteilen genau durchdacht, sodass Sie immer auf die richtigen Teile und Montagematerialien zurückgreifen können.



Foto	Artikel	Farbe	Einsatzbereich / Bedarf	Abmessung	Art.-Nr.	Preis In € + MwSt. *	Preis In € inkl. MwSt. *	
	Alu-16 Abschlussprofil	pressblank	Verschluss der oberen Plattenstirnseite 1 Stück pro Platte	Länge: 980 mm	74029	9,24	10,99 (pro Stück)	
		pressblank		Länge: 1200 mm	74035	10,92	12,99 (pro Stück)	
	Abschlussprofil mit Ablaufbohrungen		pressblank	Verschluss der unteren Plattenstirnseite 1 Stück pro Platte	Länge: 2100 mm	74063	18,48	21,99 (pro Stück)
			pressblank		Länge: 6350 mm	74071	57,97	68,99 (pro Stück)
			weiß (RAL 9016)		Länge: 980 mm	74031	14,28	16,99 (pro Stück)
			weiß (RAL 9016)		Länge: 1200 mm	74037	18,48	21,99 (pro Stück)
			anthrazit (RAL 7016)		Länge: 980 mm	76331	14,28	16,99 (pro Stück)
			anthrazit (RAL 7016)		Länge: 1200 mm	76332	18,48	21,99 (pro Stück)
			pressblank		Länge: 980 mm	74034	12,60	14,99 (pro Stück)
			pressblank		Länge: 1200 mm	74038	14,28	16,99 (pro Stück)
	Alu-25 Abschlussprofil	pressblank	Verschluss der oberen und unteren Plattenstirnseite 2 Stück pro Platte	Länge: 980 mm	74030	19,32	22,99 (pro Stück)	
		pressblank		Länge: 1200 mm	74036	22,68	26,99 (pro Stück)	
		weiß (RAL 9016)		Länge: 980 mm	74074	23,52	27,99 (pro Stück)	
		weiß (RAL 9016)		Länge: 1200 mm	74075	26,88	31,99 (pro Stück)	
		anthrazit (RAL 7016)		Länge: 980 mm	76341	23,52	27,99 (pro Stück)	
		anthrazit (RAL 7016)		Länge: 1200 mm	76342	26,88	31,99 (pro Stück)	
	Alu-Profilabschlusswinkel Abrutschsicherung 60 mm Breite	pressblank	Verschluss der Profilsystem- enden 1 Stück pro Profil	52 x 40 x 2 mm	74043	6,71	7,99 (pro Stück)	
		weiß (RAL 9016)		52 x 40 x 2 mm	74045	10,08	11,99 (pro Stück)	
		anthrazit (RAL 7016)		52 x 40 x 2 mm	76333	10,08	11,99 (pro Stück)	
	Alu-Profilabschlusswinkel mit Ausklinkung 70 mm Breite	pressblank	Für Randklemmdeckel mit Wetterschenkel	52 x 40 x 2 mm	74013	6,71	7,99 (pro Stück)	
		weiß (RAL 9016)		52 x 40 x 2 mm	74014	10,08	11,99 (pro Stück)	
		anthrazit (RAL 7016)		52 x 40 x 2 mm	76335	10,08	11,99 (pro Stück)	
	Anti-Dust-Tape Abdichtungsband für 16 mm TEJEPOLY	grau	Abdichtung der unteren Plattenstirnseite 1 - 2 Stück pro Bedachung	Breite: 38 mm Länge: 6,5 lfd. m	74069	25,20	29,99 (pro Stück)	
	Anti-Dust-Tape Abdichtungsband für 25 mm TEJEPOLY	grau	Abdichtung der unteren Plattenstirnseite 1 - 2 Stück pro Bedachung	Breite: 50 mm Länge: 6,5 lfd. m	74070	26,88	31,99 (pro Stück)	
	Reinaluminium- Kleband	silber für 16 mm TEJEPOLY	Abdichtung der oberen Plattenstirnseite 1 Stück pro Bedachung	Breite: 38 mm Länge: 25 lfd. m	74022	18,48	21,99 (pro Stück)	
		für 25 mm TEJEPOLY		Breite: 50 mm Länge: 50 lfd. m	74057	23,52	27,99 (pro Stück)	
	Edelstahlschraube selbstbohrend, V2A	blank	Verbindung Ober- + Unterprofil 4 Stück pro lfd. m Profil	5,5 x 28 mm (mit Dichtscheibe)	74110	1,42	1,69 (pro Stück)	
				Unterprofil in Konstruktion 4 Stk. pro lfd. m Profil	4,8 x 32 mm (ohne Dichtscheibe)	74062	0,75	0,89 (pro Stück)
				Befestigung der Haltewinkel und des Unterprofils in Konst- ruktion	4,8 x 16 mm	74114	0,66	0,79 (pro Stück)

Einzelabnahme ohne Aufpreis!

Foto	Artikel	Farbe	Einsatzbereich / Bedarf	Abmessung	Art.-Nr.	Preis In € + MwSt.*	Preis In € inkl. MwSt.*
	Steckschlüssel für 8 mm Schlüsselweite		Befestigung der Schrauben 1 Stück pro Bedachung		74061	8,39	9,99 (pro Stück)
	Reinaluminium-Klebeband	silber	Aufhellung der Unterkonstruktion 1 - 3 Stück pro Bedachung	Breite: 50 mm	74057	23,52	27,99 (pro Stück)
				Breite: 75 mm	74076	36,13	42,99 (pro Stück)
				Breite: 100 mm Länge: je 50 lfd. m	74077	50,41	59,99 (pro Stück)
	Spezialsilicon Inhalt 310 ml	transparent	Versiegelung der oberen Kante des Abschlussprofils 1 Stück pro Bedachung		74058	16,80	19,99 (pro Stück)
	Alu-Firstprofil verstellbar für alle Dachneigungen, inkl. Dichtung	pressblank	Für Satteldächer 1 Stück pro Bedachung	Länge: 3050 mm	76211	58,82	69,99 (pro lfd. m)
				Länge: 6100 mm	76212		
	Querpfettendichtung mit Klebeband	grau	Für Plattenaufgabe mind. 2 Stück pro Platte	Länge: 960 mm	74059	16,80	19,99 (pro lfd. m)
				Länge: 1180 mm	74060		
	Alu-Wandanschlussprofil 120 mm Breite inkl. Dichtung. Ersatzdichtung auf Anfrage per Meter verfügbar.	pressblank	Abdichtung zur Hauswand 1 - 2 Stück pro Bedachung	Länge: 2050 mm	76201	25,20	29,99 (pro lfd. m)
				Länge: 3050 mm	76202		
				Länge: 4100 mm	76203		
				Länge: 5100 mm	76214		
				Länge: 6100 mm	76204		
				Länge: 2050 mm	76206	33,61	39,99 (pro lfd. m)
		weiß (RAL 9016)	Länge: 3050 mm	76207			
			Länge: 4100 mm	76208			
			Länge: 5100 mm	76215			
			Länge: 6100 mm	76209			
			Länge: 2050 mm	76311	33,61	39,99 (pro lfd. m)	
			Länge: 3050 mm	76312			
anthrazit (RAL 7016)	Länge: 4100 mm	76313					
	Länge: 5100 mm	76315					
	Länge: 6100 mm	76314					
	Länge: 2050 mm	74026	21,84	25,99 (pro VE)			
	Alu-Wandanschlussprofil - Seitenteile (VE = 2 Stk. + 4 Schrauben)	pressblank	Abschluss der Wandanschlussprofile 1 VE pro Wandanschluss		74027	30,24	35,99 (pro VE)
		weiß (RAL 9016)		76334	30,24	35,99 (pro VE)	
		anthrazit (RAL 7016)					
	Alu-Verbindungsplatte	pressblank	Verbindung von 2 Wandanschlüssen 1 Stück pro Verbindung		74028	7,55	8,99 (pro Stück)
	Lose Lippendichtung	grau	Für Reparaturverglasungen lose erhältlich!	Meterware	74015	5,03	5,99 (pro lfd. m)



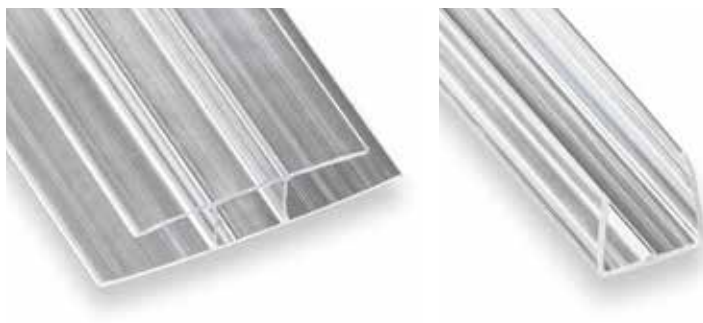

FAST UNSICHTBAR VERBUNDEN!

Einfache Lösung ohne die Optik zu stören

Mit den H- und U-Profilen aus Polycarbonat lassen sich schnell und einfach Stegplatten miteinander verbinden, ohne stark die Optik zu stören. Eine einfache Lösung bevorzugt für senkrechte Verglasungen, da hierbei die Wasserführung nur eine untergeordnete Rolle spielt.

Foto	Artikel	Farbe	Zeichnung	Länge (mm)	Art.-Nr.	Preis in € + MwSt.*	Preis in € inkl. MwSt.*
	Polycarbonat Verbindung H-Profil Für 6 mm Stegplatten	glasklar		2000	76411	4,19	4,99 (pro lfd. m)
				2500	76412		
				3000	76413		
				6000	76414		
	Polycarbonat Verbindung H-Profil Für 10 mm Stegplatten	glasklar		2000	76415	5,03	5,99 (pro lfd. m)
				2500	76416		
				3000	76417		
	Polycarbonat Verbindung H-Profil Für 16 mm Stegplatten	glasklar		2000	76419	5,87	6,99 (pro lfd. m)
				2500	76420		
				3000	76421		
				6000	76422		
	Polycarbonat Abschluss U-Profil Für 6 mm Stegplatten	glasklar		2100	76401	3,35	3,99 (pro lfd. m)
	Polycarbonat Abschluss U-Profil Für 10 mm Stegplatten	glasklar		2100	76402	4,19	4,99 (pro lfd. m)
	Polycarbonat Abschluss U-Profil Für 16 mm Stegplatten	glasklar		2100	76403	5,03	5,99 (pro lfd. m)
	Alu-U 6 Abschlussprofil für 6 mm Stegplatten	pressblank	Verschluss der oberen und unteren Plattenstirnseite, 2 Stück pro Platte	1050	74042	9,24	10,99 (pro Stück)
	Alu-U 10 Abschlussprofil für 10 mm Stegplatten	pressblank	Verschluss der oberen und unteren Plattenstirnseite, 2 Stück pro Platte	1050	74023	9,24	10,99 (pro Stück)

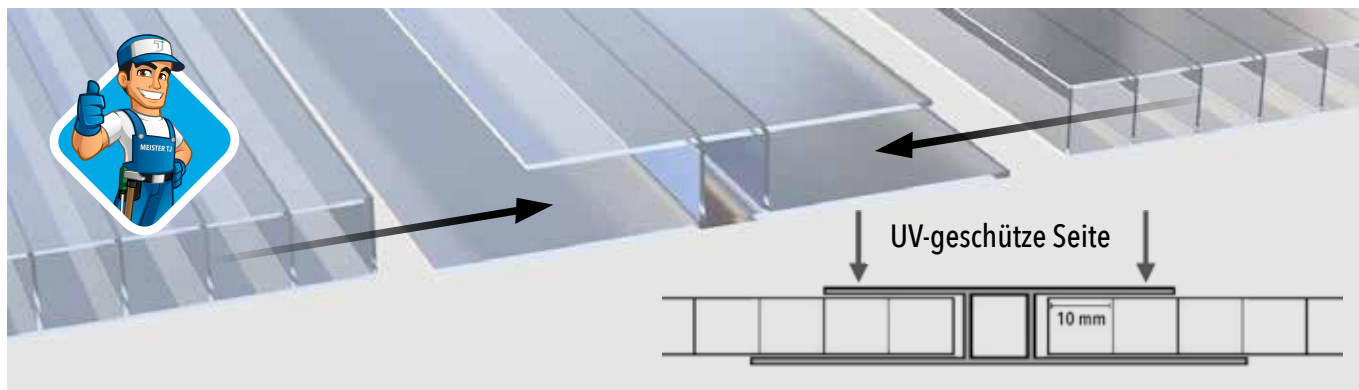



ALU-REGENRINNE



INEFA-PVC REGENRINNE

ALS WICHTIGE ERGÄNZUNG FÜR IHR TERRASSENDACH- & WINTERGARTEN-PROJEKT BIETET T&J EIN UMFANGREICHES ZUBEHÖRPROGRAMM AN.

ALU-REGENRINNEN TJ 90 (Seite 45)

Von der Regenrinne bis zum Fallrohr – das komplette System besteht aus hochwertigem Aluminium. Die Regenrinne TJ 90 ist in Fixlängen lieferbar und passt sich somit Ihren Wünschen an. In den Farben pressblank, weiß (RAL 9016) und anthrazit (RAL 7016) ist diese Regenrinne ideal mit den TEJEALU-Verlegeprofilen zu kombinieren.

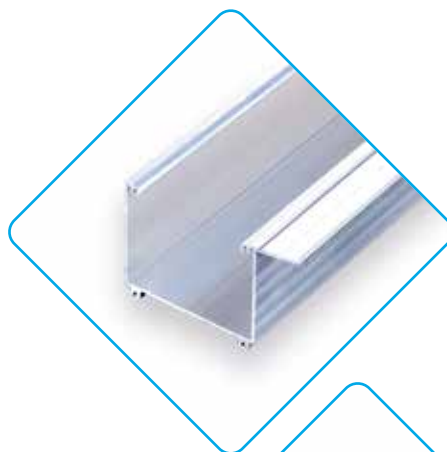

INEFA-DACHRINNEN AUS PVC (ab Seite 46)

Seit 1964 stellt das Protektorwerk Dachrinnen – Made in Germany – aus Kunststoff her. INEFA-Dachrinnen sind weichmacherfrei und können nicht verspröden. Der hochwertige Rohstoff sichert der Rinne Schlagzähigkeit, UV-Beständigkeit und Formstabilität. Umfangreiche Testreihen dokumentieren diese Qualitätseigenschaften. Darüber hinaus bringt das neue Coextrusionsverfahren (Aufbringung einer Acryl-Schutzschicht auf den Grundkörper der Rinne) eine nochmals verbesserte Oberflächengüte und sichert somit die hohe Farbbrillanz auch noch nach vielen Jahren.



INEFA-REGENRINNENSETS AUS PVC (Seite 47)

Die INEFA-Regenrinnensets – Made in Germany – aus Kunststoff vereinfachen Ihnen den Bestellvorgang. Die Sets enthalten das komplett benötigte Zubehör.



! Für Auftragswerte unter 100,00 € Katalogpreis werden 19,90 € Bearbeitungspauschale erhoben.



Foto	Artikel	Farbe	Abmessung (mm)	Art.-Nr.	Preis in € + MwSt.*	Preis in € inkl. MwSt.*
	Alu-Regenrinne TJ 90	pressblank	Fixlänge	74049	42,01	49,99 (pro lfd. m)
		pressblank	4100	74121	33,61	39,99 (pro lfd. m)
		pressblank	5100	74122	33,61	39,99 (pro lfd. m)
		pressblank	6100	74047	33,61	39,99 (pro lfd. m)
		pressblank	7100	74124	33,61	39,99 (pro lfd. m)
		weiß (RAL 9016)	Fixlänge	74050	50,41	59,99 (pro lfd. m)
		weiß (RAL 9016)	4100	74126	42,01	49,99 (pro lfd. m)
		weiß (RAL 9016)	5100	74127	42,01	49,99 (pro lfd. m)
		weiß (RAL 9016)	6100	74048	42,01	49,99 (pro lfd. m)
		anthrazit (RAL 7016)	Fixlänge	74139	50,41	59,99 (pro lfd. m)
		anthrazit (RAL 7016)	4100	74130	42,01	49,99 (pro lfd. m)
		anthrazit (RAL 7016)	5100	74131	42,01	49,99 (pro lfd. m)
		anthrazit (RAL 7016)	6100	74132	42,01	49,99 (pro lfd. m)
	Alu-Rinnenendkappen-Set	pressblank	1 Set besteht aus:	74051	21,00	24,99 (pro Set)
		weiß (RAL 9016)	2 x Endkappen	74052	33,61	39,99 (pro Set)
		anthrazit (RAL 7016)	inkl. 8 x Schrauben	74133	33,61	39,99 (pro Set)
	Alu-Rinnenstützen Ø 76 mm	pressblank		74140	8,39	9,99 (pro Stück)
	Alu-Rinnenverbinder	pressblank		74053	13,44	15,99 (pro Stück)
	Alu-Fallrohr Ø 76 mm	pressblank	1000	74141	25,20	29,99 (pro Stück)
		pressblank	2000	74142	50,41	59,99 (pro Stück)
		weiß (RAL 9016)	1000	74143	37,81	44,99 (pro Stück)
		weiß (RAL 9016)	2000	74144	75,62	89,99 (pro Stück)
		anthrazit (RAL 7016)	1000	74134	37,81	44,99 (pro Stück)
		anthrazit (RAL 7016)	2000	74135	75,62	89,99 (pro Stück)
	Alu-Rohrbogen 72°	pressblank		74145	25,20	29,99 (pro Stück)
		weiß (RAL 9016)		74146	37,81	44,99 (pro Stück)
		anthrazit (RAL 7016)		74136	37,81	44,99 (pro Stück)
	Alu-Regenwasserklappe mit Laubfang	pressblank		74147	71,42	84,99 (pro Stück)
		weiß (RAL 9016)		74148	100,83	119,99 (pro Stück)
		anthrazit (RAL 7016)		74137	100,83	119,99 (pro Stück)
	Rohrschelle	pressblank		74149	21,00	24,99 (pro Stück)
		weiß (RAL 9016)		74150	33,61	39,99 (pro Stück)
		anthrazit (RAL 7016)		74138	33,61	39,99 (pro Stück)
	Spezialsilicon Inhalt 310 ml	transparent		74058	16,80	19,99 (pro Stück)









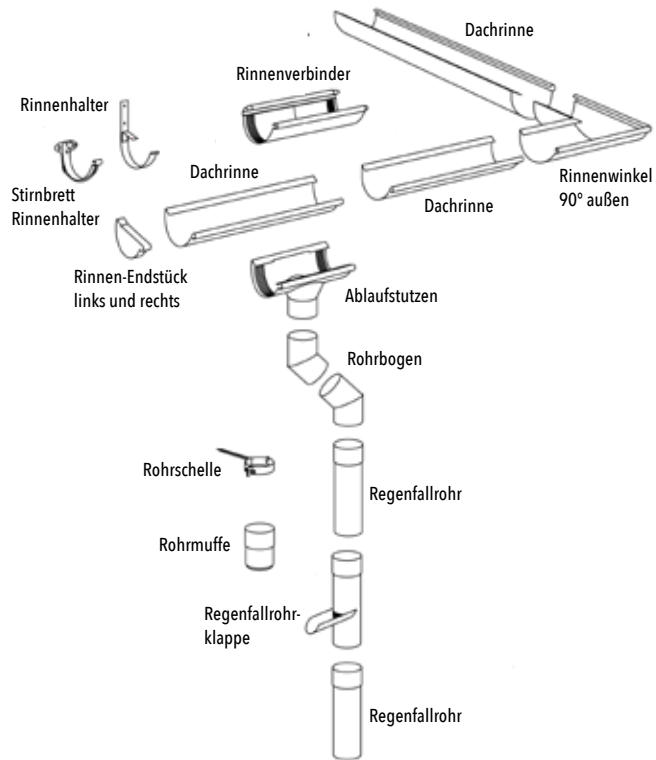

Foto	Artikel	Farbe	Länge (mm)	Art.-Nr.	Preis in € + MwSt.*	Preis in € inkl. MwSt.*
	Dachrinne NW 100	grau (ähnl. RAL 7035)	4000	74552	58,82	69,99 (pro Stück)
			5000	74553	72,26	85,99 (pro Stück)
			6000	74554	84,03	99,99 (pro Stück)
	Rinnen-Verbindungsstück Dehnungsausgleich zum Klemmen	grau (ähnl. RAL 7035)		74555	20,16	23,99 (pro Stück)
	Rinnenendstück zum Klemmen rechts	grau (ähnl. RAL 7035)		74557	10,92	12,99 (pro Stück)
	Rinnenendstück zum Klemmen links	grau (ähnl. RAL 7035)		74556	10,92	12,99 (pro Stück)
	Ablaufstutzen zum Klemmen DN 100/75	grau (ähnl. RAL 7035)		74558	27,72	32,99 (pro Stück)
	Fallrohr gemufft DN 75	grau (ähnl. RAL 7035)	1000	74560	14,28	16,99 (pro Stück)
			2500	74559	21,00	24,99 (pro Stück)

Foto	Artikel	Farbe	Art.-Nr.	Preis in € + MwSt.*	Preis in € inkl. MwSt.*
	Rohrmuffe zum Stecken DN 75	grau (ähnl. RAL 7035)	74565	6,71	7,99 (pro Stück)
	Rinnenwinkel 90° außen, zum Klemmen	grau (ähnl. RAL 7035)	74584	33,61	39,99 (pro Stück)
	Rinnenhalter feuerverzinkt/kunststoffbeschichtet, NW 100, 26 x 4 mm	grau (ähnl. RAL 7035)	74566	10,92	12,99 (pro Stück)
	Stirnbrett-Rinnenhalter aus Kunststoff, NW 100	grau (ähnl. RAL 7035)	74567	7,55	8,99 (pro Stück)
	Stirnbrett-Rinnenhalter aus Kunststoff, NW 100, justierbar 9 - 30°	grau (ähnl. RAL 7035)	74568	10,92	12,99 (pro Stück)
	Rohrschelle feuerverzinkt/kunststoffbeschichtet, DN 75	grau (ähnl. RAL 7035)	74569	12,60	14,99 (pro Stück)
	Clip-Rohrschelle DN 75	grau (ähnl. RAL 7035)	74579	7,55	8,99 (pro Stück)
	Rohrbogen 45° DN 75	grau (ähnl. RAL 7035)	74580	9,24	10,99 (pro Stück)
	Rohrbogen 60° DN 75	grau (ähnl. RAL 7035)	74581	9,24	10,99 (pro Stück)
	Rohrbogen 80° DN 75	grau (ähnl. RAL 7035)	74582	10,08	11,99 (pro Stück)
	Regenfallrohrklappe DN 75	grau (ähnl. RAL 7035)	74583	54,61	64,99 (pro Stück)
	Laubfangkorb DN 75	grau (ähnl. RAL 7035)	74585	4,19	4,99 (pro Stück)

REGENRINNENSETS HALBRUND

Farbe	Dachrinne NW 100	Rinnenendstück links	Rinnenendstück rechts	**Stirnbrett-Rinnenhalter	Ablaufstutzen	Fallrohr DN 75	Rohrbogen 45°	Clip-Rohrschelle	Rohrmuffe DN 75	Art.-Nr.	Preis in € + MwSt.*	Preis in € inkl. MwSt.*
grau	4 m	1 Stück	1 Stück	6 Stück	1 Stück	2,5 m	3 Stück	2 Stück	1 Stück	74576	252,09	299,99 (pro Set)
grau	5 m	1 Stück	1 Stück	7 Stück	1 Stück	2,5 m	3 Stück	2 Stück	1 Stück	74577	294,11	349,99 (pro Set)
grau	6 m	1 Stück	1 Stück	9 Stück	1 Stück	2,5 m	3 Stück	2 Stück	1 Stück	74578	310,92	369,99 (pro Set)



LICHTPANEELE

Als Dach- und Wandverglasung verwendbar

Eigenschaften

- Einfache Montage
- Geringes Gewicht
- Witterungsbeständig
- Splittersicher

Einsatzgebiete

- Wind-/Sichtschutzwände
- Trennwände
- Landw. Gebäude-/ Fensterverglasung
- Lichtbänder
- Bedachungen

Foto	Artikel	Farbe	Zeichnung	Lieferform	Stärke (mm)	Länge (mm)	Art.-Nr.	Preis in € + MwSt.*	Preis in € inkl. MwSt.*
	NOVAKLICK	glasklar Lichtdurchlässigkeit ca. 71 %		5 Lg = 2 m ²	16	2000	75040	58,82	69,99 (pro m ²)
				5 Lg = 2,50 m ²		2500	75041		
				5 Lg = 3 m ²		3000	75042		
	Alu-U-Abschlussleiste	pressblank			16	2000	75054	13,44	15,99 (pro lfd. m)
						3000	75055		
						4000	75056		
						6000	75022		
	Alu-H-Profil	pressblank			16	2000	75057	28,56	33,99 (pro lfd. m)
						3000	75058		
						4000	75059		
						6000	75031		
	Alu-Eckprofil	pressblank			16	2000	75065	24,36	28,99 (pro lfd. m)
						3000	75066		
						4000	75067		
						6000	75028		
	Alu-U-Profil mit oberer Lasche	pressblank			16	2000	75068	20,16	23,99 (pro lfd. m)
						3000	75069		
						4000	75070		
						6000	75025		
	Alu-F-Profil	pressblank			16	2000	75061	19,32	22,99 (pro lfd. m)
						3000	75062		
						4000	75063		
						6000	75034		
	Anti-Dust-Tape Abdichtungsband	grau	Abdichtung der Plattenstirnseiten			Breite: 38 mm Länge: 6,5 lfd. m	74069	25,20	29,99 (pro Stück)
	Reinaluminium- Klebeband	silber	Aufhellung der Unterkonstruktion			Breite: 50 mm	74057	23,52	27,99 (pro Stück)
						Breite: 75 mm	74076	36,13	42,99 (pro Stück)
						Breite: 100 mm	74077	50,41	59,99 (pro Stück)
						Länge: je 50 lfd. m			









LICHTBAUELEMENTE

Eigenschaften

- Sehr gute Dämmwerte
- Großflächige, sprossenlose Fassaden und Dachflächen realisierbar
- UV-Schutz
- Große Farbvielfalt

Einsatzgebiete

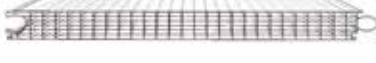
- Fassadenverkleidungen
- Sport- und Gewerbehallen
- Dachkonstruktionen
- Shedverglasungen
- Vorhangfassaden
- Fensterverglasungen

Zeichnung	Artikel	Farbe	Stärke (mm)	Baubreite (mm)	U-Wert W/m ² K	Lichttransmission (%)	Schalldämmung (dB)	Art.-Nr.
	PC 2540-4 MC	kristall opal	40	500	1,3 - 1,6	66 48	25	75101 75102
	PC 2540-6	kristall opal	40	500	1,1 - 1,2	55 39	24	75111 75112
	PC 2540-7	kristall opal	40	500	1,0 - 1,1	53 41	24	75121 75122
	PC 2550-10	kristall opal	50	495	0,8 - 0,92	44 36	27	75131 75132
	PC 2560-12	kristall opal	60	500	0,71 - 0,77	41 30	27	75141 75142

Maßgenaue Längenfertigung bis 12 Meter.

Preise auf Anfrage.



Ein umfangreiches Zubehörprogramm wie Verlegesysteme, Schwingflügel und Fensterbänke ist lieferbar. Eine große Farbpalette steht im Objektbereich zu Ihrer Verfügung.

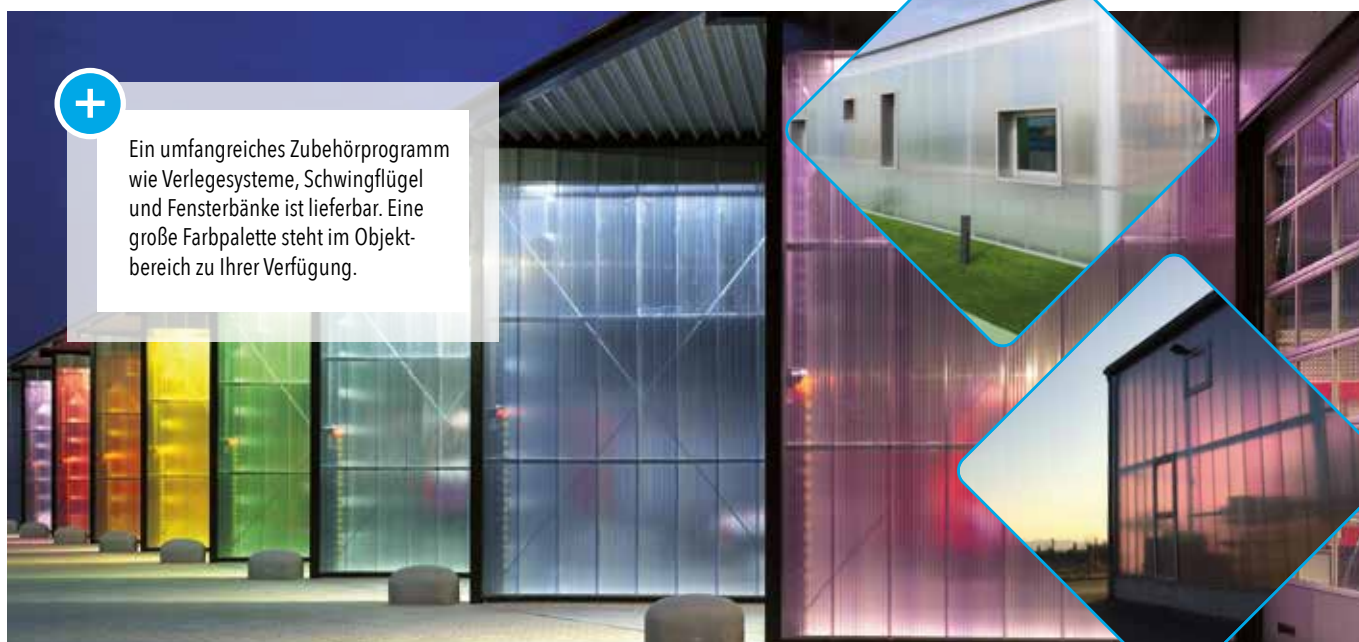

i Der U-Wert ist von der Einbausituation abhängig – horizontal oder vertikal + Innen- und Außenbereich.

TEJEPOLY Stegplatten aus Polycarbonat (PC)

IDEAL, WENN ES AUF HÖCHSTE SCHLAGZÄHIGKEIT + WITTERUNGSBESTÄNDIGKEIT ANKOMMT.

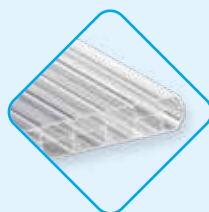

Polycarbonat ist der modernste Werkstoff mit der höchsten Schlagfestigkeit und der größten Hagelsicherheit. Es zeichnet sich zusätzlich durch eine optimale Witterungsbeständigkeit aus, die durch die einseitige Oberflächenvergütung auf der Wetterseite gewährleistet wird. Einer Vergilbung des Materials wird somit entgegengewirkt.

Die praktischen Stegplatten sind trotz ihres angenehm geringen Flächengewichts durch und durch robust und weisen eine hohe Temperaturbeständigkeit auf.

Anwendungsbereiche:

- Terrassenüberdachungen
- Wintergärten
- Gewächshäuser
- Carports
- Vordächer
- Industriehallen

TEJEACRYL Stegplatten aus Acrylglas (PMMA)

DIE OPTISCHEN QUALITÄTSPLATTEN MIT HOHER LICHTDURCHLÄSSIGKEIT.

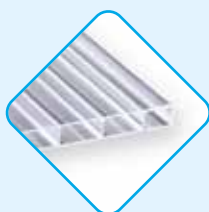

Acrylglas zeichnet sich durch eine gute Eigensteifigkeit und seine optischen Qualitäten aus. Die hohe Transparenz und Brillanz des Materials wird im Bereich der Stegdoppelplatten durch die großen Kammerabstände (32 mm / 96 mm) zusätzlich gefördert.

Anwendungsbereiche:

- Terrassenüberdachungen
- Wintergärten
- Vordächer

No Drip! - Einfach sauberer - schneller trocken!

Durch die einseitige, zusätzliche Oberflächenbeschichtung bilden sich keine Regentropfen, sondern ein Wasserfilm der sofort abläuft. Die Oberfläche der Platte bleibt sauberer + trocknet schneller ab.



Technische Daten		TEJEPOLY- Polycarbonat						TEJEACRYL-Acrylglas	
Plattentyp	KLASSIK TOP-X FACHWERK	POLYCLEAR	HEATBLOC 16	POLY BREIT-KAMMER ANTIHAGEL	THERMO 25	HEATBLOC 25	MINI	STABILO	VERTICA
Plattendicke ca. (mm)	16	16	16	16	25	25	4 6 10	16	16
Plattenlänge ca. (m)	2-7	2-7	2-7	2-7	2-7	2-7	2-3 2-3 2-3	2-7	2-7
Stegabstand ca. (mm)	14	20	20	32	20	20	4 6 10	32	96
Pfettenabstand (in mm) 980 mm Plattenbreite 750 N/m ²	3500	5000	5000	6000	5000	5000	1500	6000	3500
Pfettenabstand (in mm) 1200 mm Plattenbreite 750 N/m ²	3500	2000	2000	3000	2000	-	-	2000	2000
Schalldämmung DIN 52210 ca. (dB)	19	21	21	21	22	22	14 18 19	23	22
Brandverhalten				EN 13501 B-s1-d0				B2 DIN 4102	
Lichtdurchlässigkeit Transmissionsgrad ca. (%)									
glasklar/glasklar Struktur	66	77/70	-	85	60	-	82 80 79	84	87
weiß-opal	40	45	40	76	-	20	- - -	76	-
anthrazit	-	31	-	-	-	-	- - -	-	-
bronze	-	20	-	-	-	-	- - -	-	-
Wärmedurchgangszahl U ca. (W/m ² K)	2,1	2,4	2,4	2,5	1,7	1,7	3,8 3,5 3,0	2,8	2,7
UV-Schutz		Einseitig - die beschriftete Seite						Beidseitig	
No Drip Beschichtung	-	-	-	-	-	-	- - -	Einseitig (beschriftete Seite, siehe auch Pfeilrichtung)	Einseitig (beschriftete Seite/Aufdruck auf Plattenoberseite)



Alles ganz einfach:

Bei T&J steht der Service für Sie an erster Stelle!

Von der Planung über die Beratung, perfekten Zuschnitt bis hin zur Garantie für unsere hochwertigen Produkte. Das T&J Service-Angebot bietet Ihnen auch online alles, was sie benötigen!



T&J Stegplatten-Konfigurator

Planen Sie Ihre Stegplattenbedachung mit dem T&J Stegplatten-Konfigurator unter www.tuj.de – einfach und schnell!!
Scannen Sie einfach den nebenstehenden QR-Code.



Videos zu Produkten, Tipps und Tricks!

Entdecken Sie unsere Videos mit Informationen zu Produkten, Neuheiten sowie Tipps und Tricks für die Praxis in Haus und Garten. **Einfach QR-Code scannen und los geht's!**



Zuschnitt-Service: Passt perfekt!

Nutzen Sie unseren Zuschnitt-Service in Länge und Breite, damit Ihre gewünschten Stegplatten beim Aufbau auf den Millimeter genau passen. Mehr Infos unter www.tuj.de/service.



Online Verlegeanleitung

Stegplatten zu verlegen und feste Überdachungen zu bauen geht mit unserer Anleitung ganz einfach! Schauen Sie unbedingt rein, bevor Sie loslegen! tuj.de/service/aufbau-und-verlegeanleitungen



Rücknahme-Angebot - Unserer Umwelt zuliebe

Für unsere TEJEPOLY, TEJEACRYL - Platten gewähren wir ein Rücknahmeangebot. Die Platten sind nach Nutzung sortenrein, gesäubert und auf Europaletten gepackt an unser Lager zu liefern. **Alle Infos unter www.tuj.de.**



10 Jahre Garantie Qualität, auf die Sie sich verlassen können:

Wir gewähren Ihnen auf TEJEPOLY / TEJEACRYL Stegplatten 10 Jahre Garantie.

Auf TEJEPOLY/TEJEACRYL Stegplatten aus Polycarbonat/Acrylglas wird unter den unten stehenden Bedingungen, sowie den Bedingungen des Herstellers, ab Verkaufsdatum eine Garantie von zehn Jahren gegen übermäßige Vergilbung oder Verlust der Lichtdurchlässigkeit gewährt. Hagelschlaggarantie gemäß Herstellerangaben (auf Wunsch schicken wir Ihnen die Garantie zu). Die Nachweispflicht der Hagelkorngröße und der Fallgeschwindigkeit liegt beim Kunden.

Alle Infos und Garantiebedingungen finden Sie auf www.tuj.de.

Alles drin, alles dran:

Das TEJEALU-Komplettsystem

Mit dem Alu-Komplettsystem von TETZNER & JENTZSCH erhalten Sie alles, was Sie für den Bau einer langlebigen Überdachung benötigen. Die Übersicht zeigt anschaulich, welche Bauteile aus dem TEJEALU-Komplettsystem erhältlich sind.

Übrigens: Mit den Produktkonfiguratoren von TETZNER & JENTZSCH können Sie Ihre Stegplattenbedachung bequem auch online planen. Einfach und schnell.

Einfach mehr bei T&J:

Einfach online planen

Planen Sie Ihre Stegplattenbedachung mit dem T&J Stegplattenkonfigurator unter www.tuj.de. Einfach und schnell! Scannen Sie einfach diesen QR-Code, und Sie gelangen direkt zum Stegplattenkonfigurator. Los geht's!

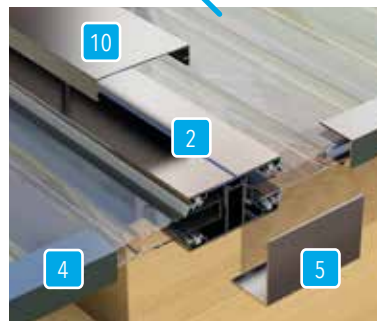

1		Stegplatten
2		Alu-Verbindungsprofil KOMPLETTSYSTEM
3		Alu-Randprofil KOMPLETTSYSTEM
4		Alu-Abschlussprofile (zum Verschließen der oberen und unteren Plattenstirnseite)
5		Alu-Profilabschlusswinkel (zum Verschließen der Profilenden)
6		Edelstahlschrauben 4,8 x 32 mm (Befestigung des Unterprofils), selbstbohrend
7		Edelstahlschrauben 5,5 x 85 mm (alternativ 5,5 x 28 mm) selbstbohrend (4 Stück p. lfd. m)

8		Anti-Dust Tape Abdichtungsband 38 mm (zur Abdichtung der unteren Plattenstirnseite, nur für TEJEPOLY-PC-Stegplatten)
9		Reinaluminium-Klebeband 38 mm (zur Abdichtung der oberen Plattenstirnseite)
10		Alu-Klemmdeckel (wahlweise zur optischen Abdeckung der Schraubenköpfe)
11		Alu-Klemmdeckel (mit Wetterschenkel, alternativ für die Randprofile)
12		Alu-Wandanschlussprofil
13		Alu-Wandanschlussprofil-Seitenteile (zum Verschließen der Wandanschlussprofilenden)
14		Spezialsilicon (Versiegelung der Oberkante des Abschlussprofils)



Bestellung / Kommission:

KLASSIK TOP X

POLYCLEAR

HEATBLOC 16

POLYCLEAR PLUS

POLY BREITKAMMER

1

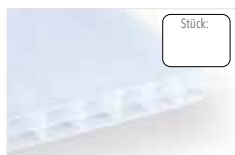

Breite: _____

Breite: _____

Breite: _____

Breite: _____

Breite: _____

Länge: _____

Länge: _____

Länge: _____

Länge: _____

Länge: _____

Farbe: _____

Farbe: _____

















Farbe: weiß-opal

Farbe: glasklar-eiskristall

Farbe: _____

Lagerlängen: 2000 mm / 2500 mm / 3000 mm / 3500 mm / 4000 mm / 4500 mm / 5000 mm / 6000 mm / 7000 mm - Lagerbreiten: 980 / 1200 mm (siehe Lagerprogramm)

Zuschnitt: Breite: _____ mm x Länge: _____ mm

	Verbindungsprofil Mitte	Randprofil Rand	Stück
2	 Stück: _____ Länge: _____	3  Stück: _____ Länge: _____	
4	 Alu-Abschlussprofile (zum Verschließen der oberen und unteren Plattenstirnseite)	<input type="checkbox"/> weiß <input type="checkbox"/> blank <input type="checkbox"/> anthrazit	2 Stück pro Platte Länge: 980 / 1200 mm* <input type="checkbox"/> mit Bohrung <input type="checkbox"/> ohne Bohrung
5	 Alu-Profilabschlusswinkel (zum Verschließen der Profilenden)	<input type="checkbox"/> weiß <input type="checkbox"/> blank <input type="checkbox"/> anthrazit	1 Stück pro Platte 52 x 40 x 2 mm <input type="checkbox"/> mit 4,8 x 16 mm Befestigungsschrauben
6	 Edelstahlschrauben (Befestigung des Unterprofils), selbstbohrend (durch Ober- + Unterprofil in Konstruktion)	blank	4 Stück pro lfdm Profil 4,8 x 32 mm
7	 Edelstahlschrauben (durch Ober- + Unterprofil in Konstruktion)	blank	4 Stück pro lfdm Profil 5,5 x 85 mm
8	 Anti-Dust Tape (zur Abdichtung der unteren Plattenstirnseite, nur für TEJEPOLY-PC-Stegeplatten)	grau	1 - 2 Stück pro Bedachung Breite: 38 mm Länge: 6,5 m
9	 Reinaluminium-Klebeband	silber	1 - 2 Stück pro Bedachung <input type="checkbox"/> 38 mm x 25 m <input type="checkbox"/> 50 mm x 50 m <input type="checkbox"/> 75 mm x 50 m <input type="checkbox"/> 100 mm x 50 m
14	 Spezialsilicon (Versiegelung der Oberkante des Abschlussprofils)	transparent	1 Stück pro Bedachung
12	 Alu-Wandanschlussprofil	<input type="checkbox"/> weiß <input type="checkbox"/> blank <input type="checkbox"/> anthrazit	1 - 2 Stück pro Bedachung <input type="checkbox"/> 2050 mm <input type="checkbox"/> 3050 mm <input type="checkbox"/> 4100 mm <input type="checkbox"/> 5100 mm <input type="checkbox"/> 6100 mm
13	 Alu-Wandanschlussprofil-Seitenteile (zum Verschließen der Wandanschlussprofilenden)	<input type="checkbox"/> weiß <input type="checkbox"/> blank <input type="checkbox"/> anthrazit	1 VE pro Wandanschluss 1 VE = 2 Seitenteile (je 1x links + rechts) inkl. Schrauben
13	 Alu-Verbindungsplatte	pressblank	Verbindung von 2 Wandanschlüssen, 1 Stück pro Verbindung
10	 Alu-Klemmdeckel (wahlweise zur optischen Abdeckung der Schraubenköpfe)	<input type="checkbox"/> weiß <input type="checkbox"/> blank <input type="checkbox"/> anthrazit	1 Stück pro Profil Länge: _____ mm
11	 Alu-Klemmdeckel (mit Wetterschenkel, alternativ für die Randprofile)	<input type="checkbox"/> weiß <input type="checkbox"/> blank <input type="checkbox"/> anthrazit	1 Stück pro Profil Länge: _____ mm
	 Alu-Firstprofil, verstellbar für alle Dachneigungen, inkl. Dichtung	pressblank	Für Satteldächer 1 Stück pro Bedachung Längen: 3050 mm 6100 mm
	 Querpfettendichtung mit Klebeband	grau	2 Stück pro Platte Längen: 960 mm 1180 mm



LAGERUNG

Möglichst in Innenräumen lagern. Bei Lagerung im Außenbereich unbedingt beachten: Stegplatten vor Regen und Sonneneinstrahlung schützen! Für daraus resultierende Schäden übernehmen wir keine Haftung! Im Freien mit einer weißen PE-Folie abdecken, um Verformungen/Verfärbungen und Rissbildung durch Hitzestau zu vermeiden. Der Untergrund muss immer absolut plan sein.



UNTERKONSTRUKTION

Die Unterkonstruktion sollte verwindungsarm sein (bei Holzkonstruktionen Leimbinder verwenden). Außerdem ist zwischen den Platten und den Querunterstützungen ein Abstand von mind. 10 mm einzuhalten. Um ein streifenweises Aufheizen der Stegplatten zu vermeiden, sind die den Stegplatten zugewandten Flächen (Oberflächen der Unterkonstruktion, Abdeckungen) reflektierend mit TEJEALU-Reinaluminium-Klebeband anzulegen. Der Anstrich der Unterkonstruktion muss vor dem Verlegen der Platten ablüften/trocknen. Weich-PVC, Insektensprays und Lösungsmittelhaltige Farben dürfen nicht in der Nähe von Stegplatten verarbeitet werden (chemische Unverträglichkeit). Ferner sollten Dämmstoffe, Verschalungen und Schaumstoffe nicht in unmittelbarem Kontakt zur Bedachung angebracht werden. Innenrollen sollten auf der Oberseite weiß oder silber sein und mindestens 12 cm Plattenabstand haben.

Bei Nichtbeachtung o. g. Hinweise besteht die Gefahr von Rissbildung, Verformung und Verfärbung!



BEGEHEN

Für Ihre Sicherheit und gegen Schäden an den Stegplatten ist das Begehen nur auf Holzbohlen o. ä. erlaubt, die vorzugsweise über den tragenden Elementen der Unterkonstruktion platziert sind. An steilem Gefälle werden festgebundene gepolsterte Leitern oder Gerüste benötigt.



STIRNSEITENVERSCHLUSS siehe auch Seite 55, Punkt 3 - 6

Platten an den oberen Stirnseiten mit TEJEALU-Reinaluminium-Klebeband abdichten! An den unteren Stirnseiten (Traufseiten) nur so dicht, dass ggf. Kondenswasser ablaufen kann. Das Anti-Dust Tape stellt dies sicher.* Beide Seiten werden zusätzlich mit dem Alu-Abschlussprofil verschlossen. Montieren Sie an der unteren Stirnseite das Alu-Abschlussprofil mit Ablaufbohrungen.



DACHNEIGUNG siehe Skizze 1, Seite 55

Die Dachneigung muss mindestens 5° = 9 cm/m betragen, damit die Dichtigkeit der Profilsysteme gewährleistet ist und kein Regenwasser im Stirnseitenbereich eindringen kann - Gefahr von Algenbildung. Die Platten sind im Traufenbereich durch Profilabschlusswinkel gegen Abrutschen zu sichern. Stegriechtung ist immer in Wasserlaufrichtung.

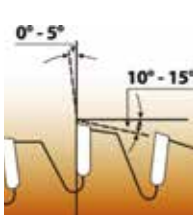

SÄGEN

Sägeschnitte sollten nur mit Anschlag vorgenommen werden. Schnellaufende Tisch- und Handkreissägen eignen sich besser als Stichsägen. Sägeblätter sollten denen entsprechen, die in der Metallverarbeitung verwendet werden. Die Platten sind fest einzuspannen, um ein Flattern zu vermeiden. Rauhe Sägeschnitte müssen entgratet werden (ansonsten Gefahr von Rissbildung). Sägeschnitte mit Druckluft ausblasen - niemals mit Wasser ausspülen (ansonsten Gefahr von Algenbildung).



REINIGUNG

Zum Reinigen von Stegplatten genügen Wasser und ein sauberer Schwamm. Bei stärkerer Verschmutzung können im Haushalt übliche Reinigungsmittel für Kunststoffe verwendet werden. Um Kratzer zu vermeiden, keine scheuernden Materialien verwenden.



***PFETTENABSTÄNDE** siehe Skizze 1, Seite 55

Für die Abstände der Unterkonstruktion quer zur Stegriechtung (bei Belastung 750 N/m²) der ringsum aufliegenden Stegplatten gilt der folgende Wert:

Bei 980 mm breiten Platten

KLASSIK TOPX FACHWERK:.....	Max. 3500 mm
POLYCLEAR:.....	Max. 5000 mm
HEATBLOC 16 MM:.....	Max. 5000 mm
POLYCLEAR PLUS:.....	Max. 5000 mm
POLY BREITKAMMER ANTI HAGEL:.....	Max. 6000 mm
THERMO/HEATBLOC 25 MM:.....	Max. 5000 mm
MINI:.....	Max. 1500 mm
STABILO:.....	Max. 6000 mm
VERTICA:.....	Max. 3500 mm

Bei 1200 mm breiten Platten

Siehe Tabelle auf Seite 50.

*Für Regionen mit geringen Schnee/Windlasten. Für Regionen mit hohen Belastungen müssen die Abstände um 10 - 20% reduziert werden. Detaillierte Informationen hierzu erhalten Sie bei Ihrem zuständigen Bauamt und Statiker.

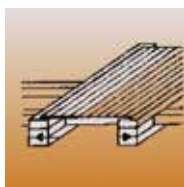

SPARRENABSTÄNDE siehe Skizze 1, Seite 55

Stegplatten dehnen sich bei Feuchtigkeit und Wärme aus. Je m Plattenlänge sollte mit ca. 6 mm gerechnet werden. Richtung Mauerwerk muss die Längsausdehnung berücksichtigt werden und über das Alu-Wandanschlussprofil überdeckt werden. Bei Verwendung von TEJEALU-Verbindungsprofilen gilt für den Sparrenabstand die Faustregel: Sparrenabstand = Plattenbreite + 25 mm. Diese Angabe beinhaltet das notwendige Dehnungsspiel in der Breite.



SCHUTZFOLIE

Die Stegplatten sind werkseitig mit PE-Folie vor Verkratzen geschützt. Diese Schutzfolien sind nach dem Einbau der Platten abzuziehen. Hierbei muß gleichzeitig eine Kontrolle der verbauten Ware erfolgen! Nicht abgezogene Schutzfolie lässt sich später nur sehr schlecht oder gar nicht entfernen! Bei der Verlegung von TEJEPOLY-POLYCARBONAT Stegplatten beachten: Es besteht ein einseitiger UV-Schutz - die UV-geschützte Seite muss nach oben verlegt werden, um ein Vergilben/Verfärben der Platte zu vermeiden. Die UV-geschützte Seite ist an der beschrifteten Schutzfolie erkennbar! Bei der Verlegung von TEJEAACRYL-Acrylglas Stegplatten beachten: Es besteht eine einseitige No Drip Beschichtung. Diese Seite muss nach oben verlegt werden und ist an der beschrifteten Schutzfolie, sowie der aufgedruckten Pfeilrichtung (Stabilo/Vertica) erkennbar.



ALLGEMEINES

- 1 Klären Sie vor Einbau, ob behördliche Genehmigungen erforderlich sind! Unsere Anleitungen sind Empfehlungen, die auf jahrelangen Erfahrungen beruhen. Sie entsprechen unserem neuesten Wissensstand, begründen jedoch keine Verantwortung unsererseits. Diese trägt für Ausführung und Konstruktion der ausführende Unternehmer.
- 2 Feuchte Luft, die in die Hohlkammern eindringt, kann zu deren Beschlagen und zu Bildung von Kondenswasser führen. Die Bildung von Kondensat in den Kammern der Stegplatten ist nicht vermeidbar, da Acrylglas und Polycarbonat geringfügig gas- und dampfdurchlässig sind. Somit ist ein Beschlagen der Hohlkammern durch eindringende feuchte Luft kein Reklamationsgrund. Material und Funktion der Stegplatten werden davon jedoch nicht beeinträchtigt.
- 3 Knackgeräusche durch Ausdehnung der Platten können entstehen, aber durch Verlegung in geeignete Profilsysteme gemindert werden.
- 4 Durch den Einsatz von unterschiedlichen Rohstoffen können bei einzelnen Kommissionen Farbabweichungen auftreten. Leichte Einschlüsse und schwarze Stippen in den Platten sind produktionsbedingt und stellen keinen Reklamationsanspruch dar.
- 5 Werkseitige Maßtoleranzen: ± 3% in Länge/Breite.
- 6 Bei Breitenzuschnitten können sich die Stegplatten werfen und durchhängen.
- 7 Die Verfärbung der pressblanken Rohaluminiumprofile ist ein naturgesetzlicher Vorgang (ähnlich der Verfärbung von Kupfer durch patinieren). Das anfänglich weiße Aluminiumoxid wird sich durch Dreck und Staub unansehnlich schwarz färben! Falls diese Verfärbung nicht gewünscht ist, müssen die beschichteten T&J-Profile (Klemmdeckel) verbaut werden oder die Profile bauseits vorbehandelt und dann eloxiert oder beschichtet werden. Leichte Kratzer sind produktionsbedingt und stellen keinen Reklamationsanspruch dar.
- 8 Eine geringfügige Veränderung der Aluminium-Profile behalten wir uns vor.

Einfache Anwendung mit T&J

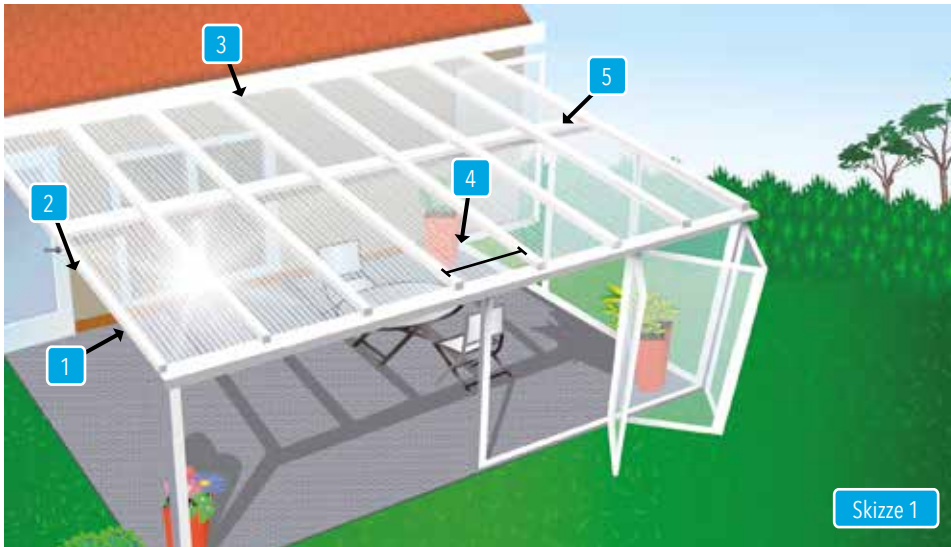

Skizze 1

- 1 Sparren
- 2 mind. 5° Gefälle
(siehe auch Seite 54 – Dachneigung)
- 3 Wandanschlussprofil
- 4 Sparrenabstand = Plattenbreite + 25 mm
- 5 Pfette



1. TRANSPORTSCHUTZFOLIE

Die Stegplatten werden im unteren Bereich (an beiden Plattenstirnseiten) von der Transportschutzfolie befreit.



2. SCHUTZFOLIE

Die beidseitig aufgebrachte Schutzfolie wird an beiden Seiten rundherum ca. 5 cm vom Rand entfernt. Bitte die Schutzfolie vor Fertigstellung nicht komplett entfernen. Sie bietet den Stegplatten während der Montage einen Schutz vor Verkratzung und zeigt auch die Verlegerichtung an (siehe auch Seite 54 – Schutzfolie).



3. ANTI-DUST TAPE

Zur Abdichtung der unteren Stegplattenstirnseiten muss nun das Abdichtungsband Anti-Dust Tape aufgeklebt werden. Vorher müssen scharfe Kanten bei den Stegplatten entfernt werden. Nur für TEJEPOLY-PC-Stegplatten verwenden. Für TEJECRYL-PMMA-Stegplatten nicht geeignet.

Das Band sollte faltenfrei und gleichmäßig (pro Seite min. 10 mm) auf den Platten zentriert werden. Die Alu-Abschlussprofile (siehe Punkt 4) müssen das Anti-Dust Tape soweit abdichten, dass keine direkte Sonneneinstrahlung erfolgen kann.



4. ALU-ABSCHLUSSPROFIL

Die Stegplatten werden an den unteren Stirnseiten mit dem TEJEAU-Abschlussprofil verschlossen, um das Verschmutzen der Hohlkammern durch Algen- und Moosbildung zu verhindern. Das Abschlussprofil muss vor der Montage zusätzlich am untersten Punkt mit Ablaufbohrungen ausgerüstet werden, damit Kondensat besser abgeführt werden kann. T&J bietet Abschlussprofile mit Ablaufbohrungen in 980 + 1200 mm Breite an.

Nun werden die TEJEAU-Abschlussprofile am unteren Plattenende aufgesetzt. Die Oberkante der Abschlussprofile wird nun mit dem Spezialsilicon versiegelt. Die Silicondämpfe dürfen nicht in das Platteninnere eindringen (Rissgefahr durch chemische Unverträglichkeit). Beim Einsatz einer Regenrinne muss die Stegplatte inkl. Alu-Abschlussprofil 1/3 in die Regenrinne hineinragen.



5. REINALUMINIUM-KLEBEBAND

Zur Abdichtung der oberen Stegplattenstirnseiten muss nun das Reinaluminium-Klebeband aufgeklebt werden. Vorher müssen scharfe Kanten bei den Stegplatten entfernt werden. Das Band sollte faltenfrei und gleichmäßig (pro Seite mind. 8 mm) auf den Platten zentriert werden.



6. ALU-ABSCHLUSSPROFIL

Die Stegplatten werden an den oberen Stirnseiten mit dem TEJEAU-Abschlussprofil verschlossen, um das Verschmutzen der Hohlkammern durch Algen- und Moosbildung zu verhindern.

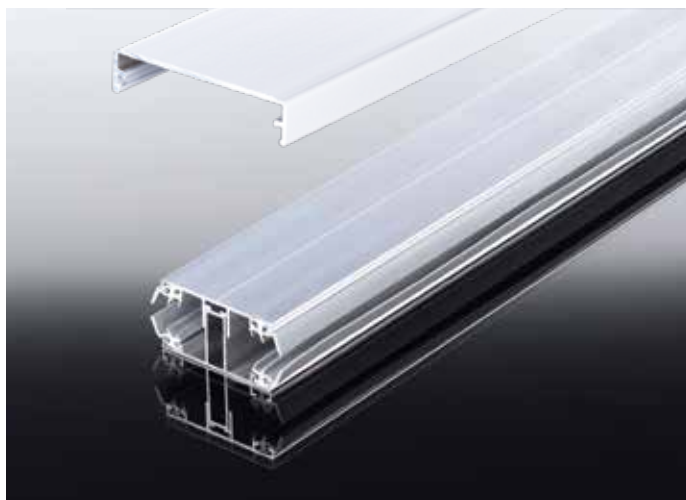

PROFILABSCHLUSSWINKEL

Das Unterprofil vom 2-teiligen Komplettsystem wird um 180° gedreht und am unteren Ende mit einer Bohrung versehen. Die Profile sind hierzu mit einer Bohrnut ausgerüstet. Bei Bedarf kann der TEJEAU-Profilabschlusswinkel (Bremswinkel) mit einer Zange auf die gewünschte Länge abgekniffen werden. Nun wird der TEJEAU-Profilabschlusswinkel (Bremswinkel) an der unteren Profilstirnseite vor Kopf verschraubt und wieder um 180° gedreht.



UNTERKONSTRUKTION

Bevor die Unterprofile auf der Unterkonstruktion befestigt werden, ist folgendes vorzubereiten: Um ein streifenweises Aufheizen der Stegplatten zu vermeiden, sind die den Stegplatten zugeneigten Flächen (Oberfläche der Unterkonstruktion - Sparren und Pfetten, Abdeckungen) reflektierend mit TEJEAU-Reialuminium-Kleband anzulegen (siehe auch Seite 54 - Unterkonstruktion).



QUERPFETTENDICHTUNG

Mindestens im Traufen- und Wandbereich der Unterkonstruktion wird zwischen den Unterprofilen die TEJEAU-Querpfettdichtung mittig auf der Unterkonstruktion befestigt, um den Wintergarten gegen Zugluft abzudichten. Die Querpfettdichtung ist hierzu mit einem Klebestreifen versehen und muss zusätzlich getackert werden. Andere Dämm- bzw. Schaumstoffe sind nicht zulässig (siehe auch Seite 54 - Unterkonstruktion).



4. UNTERPROFIL

Die Unterprofile werden alle 25 cm mit selbstbohrenden Edelstahlschrauben 4,8 x 32 mm mittig auf die Unterkonstruktion geschraubt. Die Unterprofile sind hierzu mit einer Bohrnut ausgerüstet. Die Stegplatten werden nun auf die Unterprofile aufgelegt und müssen winkelgerecht ausgerichtet werden. Bitte beachten Sie die notwendigen Sparrenabstände (siehe auch Seite 54 - Sparrenabstände).



ACHTUNG!

TEJEPOLY-Stegplatten aus Polycarbonat: In jedem Fall darf nur die UV-geschützte Seite der direkten Sonneneinstrahlung und Witterungseinflüssen ausgesetzt sein - also die Stegplatten mit der beschrifteten/blauen Schutzfolie nach oben verlegen (siehe auch Seite 54 - Schutzfolie)!



ACHTUNG!

TEJEAACRYL-Stegplatten aus Acrylglas: Beidseitig UV-Schutz, aber nur einseitige No-Drip Beschichtung - also die Stegplatten mit der beschrifteten Schutzfolie nach oben verlegen - siehe auch Pfeilrichtung auf der Plattenlängsseite (Stabilo/Vertica). Bitte auch die Hinweise auf Seite 54 - Schutzfolie beachten.



5. OBERPROFIL

Die Oberprofile werden nun lose auf die Unterprofile aufgelegt. Die Oberprofile werden mit den Unterprofilen alle 25 cm durch selbstbohrende Edelstahlschrauben 5,5 x 28 mm miteinander verbunden. Besser ist es jedoch, selbstbohrende Edelstahlschrauben 5,5 x 85 mm für Holzunterkonstruktionen zu verwenden, um so eine doppelt verschraubte Konstruktion zu erhalten (Windlast!). Schrauben nur so weit anziehen, bis ein leichtes Quetschen der Abdichtscheibe durch den Schraubkopf erfolgt. Verformungen am Schraubenteller sind zu vermeiden! Die Schrauben müssen in einem Winkel von 90° zur Platte installiert werden. Für Stahlunterkonstruktionen (bis 3 mm Stärke) werden die Edelstahlschrauben 5,5 x 50 mm benötigt.



KLEMMDECKEL

Um die gesamte Konstruktion optisch aufzuwerten, kann auf die jeweiligen Oberprofile der TEJEALU-Klemmdeckel aufgeklippt werden (siehe auch Skizze 1 und 2). (Bitte beachten Sie die Hinweise auf Seite 54 - Punkt 7!)

Für die Randprofile empfehlen wir den TEJEALU-Klemmdeckel mit Wetterschenkel (konstruktiver Holzschutz).



WANDANSCHLUSSPROFIL

Für die Abdichtung der Verglasung zur Hauswand benötigt die Konstruktion das TEJE-ALU-Wandanschlussprofil. Es wird alle 50 cm an der Hauswand verschraubt. Die Wandanschlussprofile sind hierzu mit einer Bohrnut ausgerüstet.

Durch die integrierte breite Gummilitze wird eine gute Dichtigkeit erzielt. Im Stoßbereich der Profilsysteme muss die Gummilitze eingeschnitten werden. Bei Verwendung des optionalen Klemmdeckels stößt dieser vor die Gummilitze des Wandanschlusses. Zum optischen Abschluss des Wandanschlussprofils wird links und rechts jeweils ein TEJEALU-Wandanschlussprofil-Seitenteil verschraubt (= 1 Set inkl. Schrauben). Als letzter Verarbeitungsschritt wird die Fuge zum Mauerwerk mit Silicon abgedichtet (siehe auch Skizze 2).



SCHUTZFOLIE

Die beidseitig aufgebrachte Schutzfolie wird nun komplett entfernt. Nicht abgezogene Schutzfolie lässt sich später nur sehr schlecht oder gar nicht entfernen! Hierbei muss gleichzeitig eine Kontrolle der verbauten Ware erfolgen.

UND FERTIG IST IHRE HOCHWERTIGE TERRASSENÜBERDACHUNG!

Skizze 1

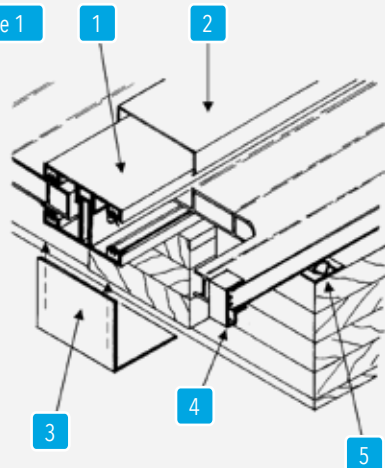

Skizze 2

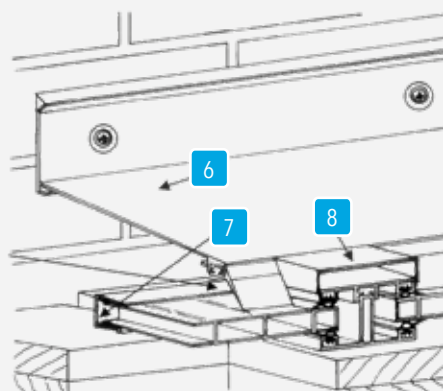

- 1 Komplettsystem
- 2 Klemmdeckel
- 3 Profilabschlusswinkel
- 4 Abschlussprofil unten
- 5 Querpfettendichtung
- 6 Wandanschlussprofil
- 7 Abschlussprofil oben
- 8 Klemmdeckel

Qualität bei T&J: Lichtplatten

Lichtdurchflutete Bedachungen haben einen ganz besonderen Charme und eine unerreichte Leichtigkeit – und dabei ist es ganz egal, ob es sich um eine Halle, eine private Terrasse, ein Carport oder gar ein Gewächshaus handelt.

Mit den Lichtplatten von T&J bauen Sie ganz nach dem Motto:

LICHT REIN, WETTER RAUS!

Wenn Sie einmal Freunde und Familie zu einem Grillfest in Ihren Garten einladen, ziehen Sie sich bei ein paar Regentropfen einfach an den schön gedeckten und geschützten Tisch unter Ihrem neuen Terrassendach zurück – ohne dabei auf Tageslicht verzichten zu müssen.

NUTZEN SIE DIE STRAPAZIERFÄHIGKEIT UND DIE STABILITÄT DER VERSCHIEDENEN PRODUKTE.

Dabei stehen Ihnen Lichtplatten aus unterschiedlichen Materialien und mit unterschiedlichen Eigenschaften zur Verfügung. Ob für Ihr Projekt PVC, Polycarbonat oder Acryl das Richtige ist, sollten Sie nach dem Studium dieses Kataloges und einem ausgiebigen Gespräch mit Ihrem Händler entscheiden.

Aber ganz egal für welches Material Sie sich entscheiden – alle Lichtplatten von T&J haben die wirklich einfache und komfortable Verarbeitung gemeinsam. Alles was Sie für die Montage benötigen, entnehmen Sie unserem umfangreichen Zubehörangebot.

Überzeugen Sie sich selbst von den ausgezeichneten Eigenschaften und der einfachen Montage unserer Lichtplatten.

Mit der **ideenwelt** von T&J und unseren reichhaltigen Angeboten rund um das Thema Lichtplatten ist die Umsetzung Ihres Projekts spielend leicht, kostengünstig und in kürzester Zeit zu realisieren. Unsere Angebote werden Sie begeistern und Ihnen bei der Planung und beim Bau viel Spaß bereiten.

Ihr Fachhändler berät Sie gern!



Polycarbonat-Lichtwellplatten:

Immer, wenn es auf höchste Schlagfestigkeit und Witterungsbeständigkeit ankommt.

Lichtdurchflutete Bedachungen haben einen ganz besonderen Charme und eine unerreichte Leichtigkeit. Dabei ist es ganz egal, ob es sich um eine Terrasse, ein Carport oder ein Gewächshaus handelt. Ideal für diesen Einsatzzweck sind Wellplatten aus Polycarbonat. Hier bietet Ihnen TETZNER & JENTZSCH mit den Produkten TEJEMACRO und TEJEREPRO gleich zwei Produkte, die durch ihre hervorragende garantierte Witterungs-, Temperatur- und UV-Beständigkeit sowie ihre extreme Schlagfestigkeit überzeugen.



TEJEMACRO Welle Wabe Profil S 76/18 (Seite 62)

Extreme Schlagfestigkeit, angenehme Lichtbrechung und hohe Brillanz vereint in einer Platte. Die in den Farben glasklar, bronze und lichtgrau lieferbare Platte besticht durch die **uneingeschränkte Hagelschlaggarantie**.



TEJEMACRO Welle Wabe S 76/18 Heatbloc (Seite 62)

Die Einfärbung in weiß-opal mit einer Heatbloc-Beschichtung sorgt für eine Hitzereduzierung unter Ihrer Überdachung um bis zu 50 % und ein optimales Lichtbild. Die **uneingeschränkte Hagelschlaggarantie** macht diese Platte zu einem absoluten Premiumprodukt.



TEJEMACRO PROFIL S 76/18 Glatt (Seite 62)

Wer besonderen Wert auf einen schier ungehinderten Blick in den Tages- oder auch Nachthimmel legt, entscheidet sich für diese Platte in glasklarer Ausführung mit höchster Transparenz.



TEJEMACRO Profil K 76/18 Spundwand (Seite 64)

Die in den Farben glasklar, bronze und silbergrau lieferbare Platte vereint Transparenz, Temperatur- und Witterungsbeständigkeit mit extremer Schlagfestigkeit. Neben diesen Produktvorteilen reduziert die Variante Heatbloc silbergrau-durchscheinend die Aufheizung unter Ihrer Überdachung um bis zu 50 %.



TEJEREPRO K76/18 Spundwand (Seite 72)

Die ideale Lösung für lichtundurchlässige Überdachungen mit den unschlagbaren Produktvorteilen von Polycarbonat. Durch das geringe Flächengewicht optimal als Eindeckung für Carports. Diese Platte ist in den Farben dunkelgrün und dunkelgrau lieferbar.

Acryl-Lichtwellplatten:

Die brillanten Qualitätsplatten mit hoher Lichtdurchlässigkeit und toller Optik.

Lichtwellplatten aus schlagzähem Acrylglas überzeugen durch ihre gute Eigensteifigkeit, Vergilbungsfreiheit und höchste UV-Beständigkeit.



TEJESINUS Profil S 76/18 Wabe (Seite 66)

Die in den Farben glasklar, bronze und lichtgrau lieferbare Platte kombiniert hohe Eigensteifigkeit mit angenehmer Lichtbrechung, die durch die auf der Unterseite der Platten eingeprägte Wabenstruktur erzeugt wird.

PVC-Lichtwellplatten:

Immer dann, wenn es um eine preiswerte aber trotzdem witterungsbeständige Bedachung geht.

Lichtwellplatten aus PVC sind einfach zu verlegen und auf Grund ihrer hohen Chemikalienbeständigkeit vielseitig einsetzbar.



NOVAKLAR Profil K 70/18 Spundwand (Seite 68)

Die in den Farben glasklar und bronze lieferbaren Platten überzeugen durch Witterungsbeständigkeit zum günstigen Preis.



NOVAKLAR Profil S 76/18 Runde Welle (Seite 68)

Die in 1,2 mm Stärke lieferbare Platte überzeugt durch ihr geringes Flächengewicht und die gute Transparenz.



NOVAKLAR Profil 283/29 Siegener (Seite 68)

Die Platte für spezielle Anwendungen in transparenter Ausführung.



NOVAKLAR Profil 177/51 (Seite 70)

Diese Platten sind in den Varianten Welle 5, Welle 6 und Welle 6 3/4 lieferbar und eignen sich besonders als Lichtelemente beim Hallenneubau oder der Hallensanierung.



NOVAKLAR Profil 130/30 (Seite 70)

Diese Welle 8-Platte eignet sich hervorragend für die Realisierung von Lichtdurchlässen in Hallendächern.



KUNSTSTOFF / TEJEPLAST Lichtrollen (Seite Seite 74)

Lichtrollen eignen sich besonders als Notverglasung. Lichtwellrollen aus GFK ermöglichen eine stoßlose Eindeckung von Unterständen etc.

Lichtdurchlasswerte

Produkt	Lichtdurchlasswert
629** PC Wabe glasklar	ca. 87 %
628** PC Wabe bronze	ca. 46 %
627** PC Wabe lichtgrau	ca. 60 %
609** PC Wabe weiß-opal heatbloc	ca. 25 %
617** PC glatt glasklar	ca. 89 %
626** PC Spundwand glasklar	ca. 90 %
623**	
624** PC Spundwand bronze	ca. 48 %
625** PC Spundwand heatbloc	ca. 45 %
640** Acryl Wabe glasklar	ca. 90 %
641** Acryl Wabe bronze	ca. 60 %
648** Acryl Wabe lichtgrau	ca. 55 %
601** PVC glasklar alle	ca. 85 %
603** PVC bronze	ca. 45 %



MATERIALKUNDE-
Vorstellung Lichtplatten _____ **60**



Technische Daten _____ **60**



TEJEMACRO-Polycarbonat Lichtwellplatten _____ ab **62**



TEJESINUS-Acryl Lichtwellplatten _____ **66**



NOVAKLAR-PVC Lichtwellplatten _____ ab **68**

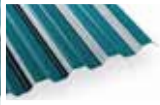

TEJEREPRO-Polycarbonat Wellplatten _____ **72**



Lichtwellrollen /
TEJEPLAST-Lichtwellrollen aus GFK _____ **74**



ONDALUX® Wellplatten aus Bitumen _____ **75**



Garantieerklärung _____ **76**



Checkliste / Bestellformular TEJEMACRO _____ **78**



Verlegeanleitungen _____ ab **80**



- EINSATZGEBIETE**
- ✓ Terrassenüberdachungen
 - ✓ Carports
 - ✓ Vordächer
 - ✓ Lichtbänder
 - ✓ Industriebedachungen
 - ✓ Gewächshäuser

- EIGENSCHAFTEN**
- ✓ Hagelfestigkeit
 - ✓ Witterungsbeständigkeit
 - ✓ Temperaturbeständig von -40 °C bis +120 °C
 - ✓ Schwer entflammbar B1 nach DIN 4102
 - ✓ Einfache Montage

Foto	Artikel	Farbe/ Struktur	Stärke (mm)	Breite (mm)	Nutzbreite (mm)	Länge (mm)	Art.-Nr.	Preis in € + MwSt.*	Preis in € inkl. MwSt.*
	TEJEMACRO WELLE WABE PROFIL S 76/18	glasklar/Wabe	ca. 2,8	1045	ca. 980	2000	62920	42,01	49,99 (pro m ²)
						2500	62925		
						3000	62930		
						3500	62935		
						4000	62940		
						4500	62945		
						5000	62950		
						6000	62960		
						7000	62970		
						Uneingeschränkte Hagelschlaggarantie!			
	TEJEMACRO WELLE WABE PROFIL S 76/18	bronze/Wabe	ca. 2,8	1045	ca. 980	2000	62820	46,21	54,99 (pro m ²)
						2500	62825		
						3000	62830		
						3500	62835		
						4000	62840		
						4500	62845		
						5000	62850		
						6000	62860		
						7000	62870		
						Uneingeschränkte Hagelschlaggarantie!			
	TEJEMACRO WELLE WABE PROFIL S 76/18	lichtgrau/Wabe	ca. 2,8	1045	ca. 980	2000	62720	50,41	59,99 (pro m ²)
						2500	62725		
						3000	62730		
						3500	62735		
						4000	62740		
						4500	62745		
						5000	62750		
						6000	62760		
						7000	62770		
						Uneingeschränkte Hagelschlaggarantie!			
	TEJEMACRO WELLE WABE PROFIL S 76/18 HEATBLOC	weiß-opal/Wabe	ca. 2,8	1045	ca. 980	2000	60920	54,61	64,99 (pro m ²)
						2500	60925		
						3000	60930		
						3500	60935		
						4000	60940		
						4500	60945		
						5000	60950		
						6000	60960		
						7000	60970		
						Uneingeschränkte Hagelschlaggarantie!			
	TEJEMACRO PROFIL S 76/18	glasklar/Glatt	ca. 2,5	1045	ca. 980	2000	61720	50,41	59,99 (pro m ²)
						2500	61725		
						3000	61730		
						3500	61735		
						4000	61740		
						4500	61745		
						5000	61750		
						6000	61760		
						7000	61770		
						Uneingeschränkte Hagelschlaggarantie!			

Foto	Artikel	Farbe	Maße/Größe (mm)	Bedarf	Art.-Nr.	Preis in € + MwSt.*	Preis in € inkl. MwSt.*
	TEJEMACRO PC-Wandanschluss für Runde Welle Profil S 76/18	glasklar	1265 x 150 x 50	1 Stück/Platte	66309	50,41	59,99 (pro Stück)
	TEJEMACRO PC-Wellfirsthaube für Runde Welle Profil S 76/18	glasklar	1265 x 150 x 150	1 Stück/2 Platten	66313	84,03	99,99 (pro Stück)
	ABSTANDHALTER für Runde Welle	transparent	S 76/18	8 - 10 Stück/m ²	66002	0,14	0,17 (pro Stück)
	EDELSTAHLSCHRAUBE selbstbohrend, V2A	blank	Für Unterkonstruktionen aus Holz: 5,5 x 58 (mit Dichtscheibe)	8 - 10 Stück/m ²	74112	1,67	1,99 (pro Stück)
				Für Unterkonstruktionen aus Stahl (bis 3 mm Stärke): 5,5 x 50 (mit Dichtscheibe)	8 - 10 Stück/m ²	74113	1,50
Einzelabnahme ohne Aufpreis!							
	KALOTTE aus Aluminium mit EPDM-Dichtung	silber	S 76/18	8 - 10 Stück/m ²	66226	0,59	0,70 (pro Stück)
	SCHAUMSTOFF- PROFILLEISTE Länge: 1000 mm	weiß	S 76/18	1 Stück/Platte	66207	5,03	5,99 (pro Stück)
	SPEZIALSILICON Inhalt 310 ml	transparent		1 Stück/ Bedachung	74058	16,80	19,99 (pro Stück)
	REINALUMINIUM- KLEBEBAND Länge: je 50 lfd. m	silber	Breite: 50	1 - 3 Stück/ Bedachung	74057	23,52	27,99 (pro Stück)
			Breite: 60		74024	26,88	31,99 (pro Stück)
			Breite: 75		74076	36,13	42,99 (pro Stück)
			Breite: 100		74077	50,41	59,99 (pro Stück)
	STUFENBOHRER	schwarz	4 - 10 mm (Bohrweite)	1 Stück/ Bedachung	66204	15,12	17,99 (pro Stück)
	KEGELBOHRER	schwarz	3 - 14 mm (Bohrweite)		66205	13,44	15,99 (pro Stück)





! **EIGENSCHAFTEN**

- ✓ Hagelfestigkeit (Hagelkörner bis 40 mm, Fallgeschwindigkeit 16 m/sek)
- ✓ Witterungsbeständigkeit
- ✓ Temperaturbeständig von -40 °C bis +120 °C
- ✓ Schwer entflammbar B1 nach DIN 4102
- ✓ Einfache Montage

= **EINSATZGEBIETE**

- ✓ Terrassenüberdachungen
- ✓ Carports
- ✓ Vordächer
- ✓ Lichtbänder
- ✓ Industriebedachungen
- ✓ Gewächshäuser

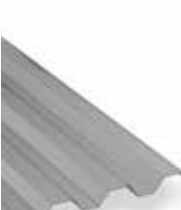
Foto	Artikel	Farbe/ Struktur	Stärke (mm)	Breite (mm)	Nutzbreite (mm)	Länge (mm)	Art.-Nr.	Preis in € + MwSt.*	Preis in € inkl. MwSt.*
	TEJEMACRO PROFIL K 76/18 SPUNDWAND	glasklar	ca. 1,5	1115	ca. 1064	2000	62620	36,13	42,99 (pro m²)
						2500	62625		
						3000	62630		
						3500	62635		
						4000	62640		
						4500	62645		
						5000	62650		
						6000	62660		
7000	62670								
	TEJEMACRO PROFIL K 76/18 SPUNDWAND	glasklar	ca. 1,0	1115	ca. 1064	2000	62320	23,52	27,99 (pro m²)
						2500	62325		
						3000	62330		
						3500	62335		
						4000	62340		
						4500	62345		
						5000	62350		
						6000	62360		
7000	62370								
	TEJEMACRO PROFIL K 76/18 SPUNDWAND	bronze	ca. 1,0	1115	ca. 1064	2000	62420	26,88	31,99 (pro m²)
						2500	62425		
						3000	62430		
						3500	62435		
						4000	62440		
						4500	62445		
						5000	62450		
						6000	62460		
7000	62470								
	TEJEMACRO PROFIL K 76/18 SPUNDWAND HEATBLOC	silbergrau-durchscheinend	ca. 1,0	1115	ca. 1064	2000	62520	30,24	35,99 (pro m²)
						2500	62525		
						3000	62530		
						3500	62535		
						4000	62540		
						5000	62550		
						6000	62560		
						7000	62570		

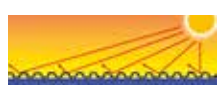
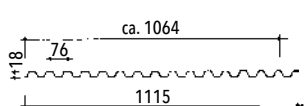
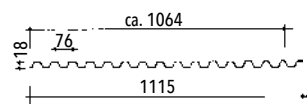
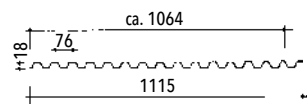
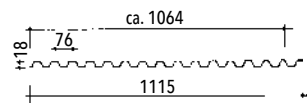

Reduzierung der Aufheizung um bis zu 50 %!

Foto	Artikel	Farbe	Maße/Größe (mm)	Bedarf	Art.-Nr.	Preis in € + MwSt.*	Preis in € inkl. MwSt.*
	TEJEMACRO PC-Wandanschluss für Spundwand Profil K 76/18	glasklar	1265 x 150 x 50	1 Stück/Platte	66307	58,82	69,99 (pro Stück)
	TEJEMACRO PC-Wellfirsthaube für Spundwand Profil K 76/18	glasklar	1265 x 150 x 150	1 Stück/2 Platten	66317	84,03	99,99 (pro Stück)
	ABSTANDHALTER für Spundwand	transparent	K 76/18	8 - 10 Stück/m ²	66001	0,14	0,17 (pro Stück)
	SPENGLERSCHRAUBE aus V2A mit 15 mm Dichtungsscheibe TX	blank	4,5 x 35	8 - 10 Stück/m ²	66102	0,21	0,25 (pro Stück)
			4,5 x 45		66103	0,23	0,27 (pro Stück)
			4,5 x 45 (20 mm-Dichtung)		66106	0,24	0,28 (pro Stück)
			4,5 x 55		66104	0,26	0,31 (pro Stück)
			4,5 x 55 (20 mm-Dichtung)		66107	0,27	0,32 (pro Stück)
			4,5 x 65		66105	0,30	0,36 (pro Stück)
			4,5 x 80		66108	0,34	0,40 (pro Stück)
4,5 x 100	66112	0,37	0,44 (pro Stück)				
Einzelabnahme ohne Aufpreis!							
	KALOTTE aus Aluminium mit EPDM-Dichtung	silber	K 76/18	8 - 10 Stück/m ²	66225	0,59	0,70 (pro Stück)
	EDELSTAHLSCHRAUBE selbstbohrend, V2A	blank	Für Unterkonstruktionen aus Holz:	8 - 10 Stück/m ²	74112	1,67	1,99 (pro Stück)
			5,5 x 58 (mit Dichtscheibe)				
			Für Unterkonstruktionen aus Stahl (bis 3 mm Stärke):				
			5,5 x 50 (mit Dichtscheibe)				
Einzelabnahme ohne Aufpreis!							
	SCHAUMSTOFF-PROFILLEISTE Länge: 1000 mm	weiß	K 76/18	1 Stück/Platte	66211	5,03	5,99 (pro Stück)
	SPEZIALSILICON Inhalt 310 ml	transparent		1 Stück/ Bedachung	74058	16,80	19,99 (pro Stück)
	REINALUMINIUM- KLEBEBAND Länge: je 50 lfd. m	silber	Breite: 50	1 - 3 Stück/ Bedachung	74057	23,52	27,99 (pro Stück)
			Breite: 60		74024	26,88	31,99 (pro Stück)
			Breite: 75		74076	36,13	42,99 (pro Stück)
			Breite: 100		74077	50,41	59,99 (pro Stück)
	STUFENBOHRER	schwarz	4 - 10 mm (Bohrweite)	1 Stück/ Bedachung	66204	15,12	17,99 (pro Stück)
	KEGELBOHRER	schwarz	3 - 14 mm (Bohrweite)		66205	13,44	15,99 (pro Stück)





! **EIGENSCHAFTEN**

- ✓ Große Bruchsicherheit
- ✓ Hohe Schlagzähigkeit
- ✓ Vergilbungsfrei
- ✓ Hohe Lichtdurchlässigkeit
- ✓ Brandklasse B2

= **EINSATZGEBIETE**

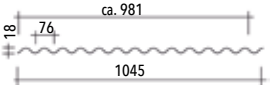
- ✓ Terrassenüberdachungen
- ✓ Carports
- ✓ Vordächer
- ✓ Industriehallen
- ✓ Rampenverglasungen

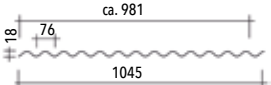
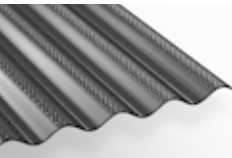
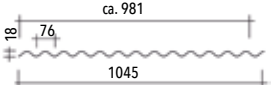
Foto	Artikel	Farbe/ Struktur	Stärke (mm)	Breite (mm)	Nutzbreite (mm)	Länge (mm)	Art.-Nr.	Preis in € + MwSt.*	Preis in € inkl. MwSt.*
 <div style="text-align: center;">  </div>	TEJESINUS Profil S 76/18 Runde Welle	glasklar/ Wabe	ca. 3,0	1045	ca. 981	2000	64020	50,41	59,99 (pro m²)
						2500	64025		
						3000	64030		
						3500	64035		
						4000	64040		
						4500**	64045		
						5000**	64050		
6000**	64060								
 <div style="text-align: center;">  </div>	TEJESINUS Profil S 76/18 Runde Welle	bronze/ Wabe	ca. 3,0	1045	ca. 981	2000	64120	54,61	64,99 (pro m²)
						2500	64125		
						3000	64130		
						3500	64135		
						4000	64140		
 <div style="text-align: center;">  </div>	TEJESINUS Profil S 76/18 Runde Welle	lichtgrau/ Wabe	ca. 3,0	1045	ca. 981	2000	64820	58,82	69,99 (pro m²)
						2500	64825		
						3000	64830		
						3500	64835		
						4000	64840		

Plattenlängen von 4500, 5000, 6000 und 7000 mm finden Sie bei unseren Tejemacro-Lichtwellplatten auf Seite 62.

Plattenlängen von 4500, 5000, 6000 und 7000 mm finden Sie bei unseren Tejemacro-Lichtwellplatten auf Seite 62.

Foto	Artikel	Farbe	Maße/Größe (mm)	Bedarf	Art.-Nr.	Preis in € + MwSt.*	Preis in € inkl. MwSt.*
	TEJESINUS Acryl-Wandanschluss für Runde Welle Profil S 76/18	glasklar	1045 x 150 x 60	1 Stück/Platte	66305	58,82	69,99 (pro Stück)
	ABSTANDHALTER für Runde Welle	transparent	S 76/18	8 - 10 Stück/m ²	66002	0,14	0,17 (pro Stück)
	EDELSTAHLSCHRAUBE selbstbohrend, V2A	blank	Für Unterkonstruktionen aus Holz: 5,5 x 58 (mit Dichtscheibe)	8 - 10 Stück/m ²	74112	1,67	1,99 (pro Stück)
				Für Unterkonstruktionen aus Stahl (bis 3 mm Stärke): 5,5 x 50 (mit Dichtscheibe)	8 - 10 Stück/m ²	74113	1,50
Einzelabnahme ohne Aufpreis!							
	KALOTTE aus Aluminium mit EPDM-Dichtung	silber	S 76/18	8 - 10 Stück/m ²	66226	0,59	0,70 (pro Stück)
	SCHAUMSTOFF-PROFILLEISTE Länge: 1000 mm	weiß	S 76/18		66207	5,03	5,99 (pro Stück)
	SPEZIALSILICON Inhalt 310 ml	transparent		1 Stück/ Bedachung	74058	16,80	19,99 (pro Stück)
	REINALUMINIUM- KLEBEBAND Länge: je 50 lfd. m	silber	Breite: 50	1 - 3 Stück/ Bedachung	74057	23,52	27,99 (pro Stück)
			Breite: 60		74024	26,88	31,99 (pro Stück)
			Breite: 75		74076	36,13	42,99 (pro Stück)
			Breite: 100		74077	50,41	59,99 (pro Stück)
	STUFENBOHRER	schwarz	4 - 10 mm (Bohrweite)	1 Stück/ Bedachung	66204	15,12	17,99 (pro Stück)
	KEGELBOHRER	schwarz	3 - 14 mm (Bohrweite)		66205	13,44	15,99 (pro Stück)



! **EIGENSCHAFTEN**

- ✓ Hohe Lichtdurchlässigkeit
- ✓ Schwer entflammbar B1 nach DIN 4102
- ✓ Hagelschlaggarantie
- ✓ Große Profilauswahl
- ✓ Hohe Chemikalienbeständigkeit

= **EINSATZGEBIETE**

- ✓ Carports
- ✓ Terrassenüberdachungen
- ✓ Vordächer
- ✓ Lichtbänder

Foto	Artikel	Farbe	Stärke (mm)	Breite (mm)	Nutzbreite (mm)	Länge (mm)	Art.-Nr.	Preis in € + MwSt.*	Preis in € inkl. MwSt.*
	NOVAKLAR Profil K 70/18 Spundwand	glasklar	ca. 1,2	1092	ca. 980	2000	60120	15,96	18,99 (pro m ²)
						2500	60125		
						3000	60130		
						3500	60135		
						4000	60140		
						4500	60145		
						5000	60150		
						6000	60160		
7000	60170								
	NOVAKLAR Profil K 70/18 Spundwand	bronze	ca. 1,2	1092	ca. 980	2000	60320	15,96	18,99 (pro m ²)
						2500	60325		
						3000	60330		
						3500	60335		
						4000	60340		
						4500	60345		
						5000	60350		
						6000	60360		
7000	60370								
	NOVAKLAR Profil S 76/18 Runde Welle	glasklar	ca. 1,2	1030	ca. 970	2000	60420	15,96	18,99 (pro m ²)
						2500	60425		
						3000	60430		
						3500	60435		
						4000	60440		
						6000	60460		
	NOVAKLAR Profil 283/29 Siegener	glasklar	ca. 1,2	890	ca. 840	2000	61020	21,84	25,99 (pro m ²)
						2500	61025		
						3000	61030		

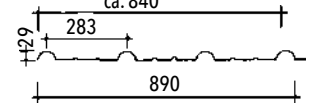
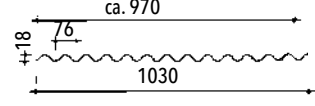
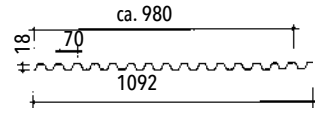
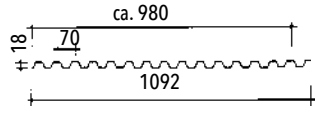

Besuchen Sie jetzt **WWW.TUJ.DE**

i PVC ist die Lichtplatte für den Agrarbereich.

Foto	Artikel	Farbe	Maße/Größe (mm)	Bedarf	Art.-Nr.	Preis in € + MwSt.*	Preis in € inkl. MwSt.*
	NOVAKLAR PVC-Wandanschluss für Spundwand, Profil K 70/18	glasklar	1092 x 150 x 50	1 Stück/Platte	66306	58,82	69,99 (pro Stück)
	NOVAKLAR PVC-Wandanschluss für Runde Welle, Profil S 76/18	glasklar	1030 x 150 x 50	1 Stück/Platte	66314	58,82	69,99 (pro Stück)
	NOVAKLAR PVC-Universalfirsthaube	glasklar	1100 x 180 x 180	1 Stück/2Platten	66308	67,22	79,99 (pro Stück)
	ABSTANDHALTER für Spundwand	transparent	K 70/18 + K 76/18	8 - 10 Stück/m ²	66001	0,14	0,17 (pro Stück)
	ABSTANDHALTER für Runde Welle	transparent	S 76/18	8 - 10 Stück/m ²	66002	0,14	0,17 (pro Stück)
	PROFI ABSTANDS-SET für Spundwand und Runde Welle bestehend aus: Schraube A 2, EPDM-Dichtung schwarz und Distanzpreitzhülse weiß		K 70/18 + S 76/18	8 - 10 Stück/m ²	66007	0,50	0,59 (pro Stück)
	SPENGLERSCHRAUBE aus V2A mit 15 mm Dichtungsscheibe TX	blank	4,5 x 35	8 - 10 Stück/m ²	66102	0,21	0,25 (pro Stück)
			4,5 x 45		66103	0,23	0,27 (pro Stück)
			4,5 x 45 (20 mm-Dichtung)		66106	0,24	0,28 (pro Stück)
			4,5 x 55		66104	0,26	0,31 (pro Stück)
			4,5 x 55 (20 mm-Dichtung)		66107	0,27	0,32 (pro Stück)
			4,5 x 65		66105	0,30	0,36 (pro Stück)
Einzelabnahme ohne Aufpreis!							
	KALOTTE aus Aluminium mit EPDM-Dichtung	silber	S 76/18	8 - 10 Stück/m ²	66226	0,59	0,70 (pro Stück)
			K70/18 + K76/18	8 - 10 Stück/m ²	66225	0,59	0,70 (pro Stück)
	SCHAUMSTOFF-PROFILLEISTE Länge: 1000 mm	weiß	K 70/18	1 Stück/Platte	66206	5,03	5,99 (pro Stück)
			S 76/18		66207	5,03	5,99 (pro Stück)
	SPEZIALSILICON Inhalt 310 ml	transparent		1 Stück/ Bedachung	74058	16,80	19,99 (pro Stück)
	REINALUMINIUM- KLEBEBAND Länge: je 50 lfd. m	silber	Breite: 50	1 - 3 Stück/ Bedachung	74057	23,52	27,99 (pro Stück)
			Breite: 60		74024	26,88	31,99 (pro Stück)
			Breite: 75		74076	36,13	42,99 (pro Stück)
			Breite: 100		74077	50,41	59,99 (pro Stück)
	STUFENBOHRER	schwarz	4 - 10 mm (Bohrweite)	1 Stück/ Bedachung	66204	15,12	17,99 (pro Stück)
	KEGELBOHRER	schwarz	3 - 14 mm (Bohrweite)		66205	13,44	15,99 (pro Stück)

DIE BEWÄHRTEN QUALITÄTSPLATTEN FÜR
IHRE DACHEINDECKUNG

EINSATZGEBIETE









- ✓ Carports
- ✓ Terrassenüberdachungen
- ✓ Vordächer
- ✓ Lichtbänder

EIGENSCHAFTEN

- ✓ Hohe Lichtdurchlässigkeit
- ✓ Schwer entflammbar B1 nach DIN 4102
- ✓ Hagelschlaggarantie
- ✓ Große Profilauswahl
- ✓ Hohe Chemikalienbeständigkeit

PVC ist die Lichtplatte für den Agrarbereich.

Foto	Artikel	Farbe/ Struktur	Stärke (mm)	Breite (mm)	Nutzbreite (mm)	Länge (mm)	Art.-Nr.	Preis in € + MwSt.*	Preis in € inkl. MwSt.*
	NOVAKLAR Profil 177/51 Welle 5	glasklar	ca. 1,2	920	ca. 873	1250	60612	16,80	19,99 (pro m ²)
						1600	60616		
						2000	60620		
						2500	60625		
						3100	60631		
3300	60633								
	NOVAKLAR Profil 177/51 Welle 6	glasklar	ca. 1,2	1100	ca. 1062	1250	61412	16,80	19,99 (pro m ²)
						1600	61416		
						2000	61420		
						2500	61425		
	NOVAKLAR Profil 177/51 Welle 6 3/4	glasklar	ca. 1,2	1152	ca. 1062	1250	61512	16,80	19,99 (pro m ²)
						1600	61516		
						2000	61520		
						2500	61525		
	NOVAKLAR Profil 130/30 Welle 8	glasklar	ca. 1,2	1000	ca. 910	1250	60812	16,80	19,99 (pro m ²)
						1600	60816		
						2000	60820		
						2500	60825		
						3000	60830		

Foto	Artikel	Farbe	Maße/Größe (mm)	Bedarf	Art.-Nr.	Preis in € + MwSt.*	Preis in € inkl. MwSt.*
	NOVAKLAR PVC-Universalfirsthaube	glasklar	1100 x 180 x 180	1 Stück/2 Platten	66308	67,22	79,99 (pro Stück)
	ABSTANDHALTER für P5, P6, P6 3/4	transparent	177/51	8 - 10 Stück/m ²	66004	0,45	0,54 (pro Stück)
	ABSTANDHALTER für P8	transparent	130/30	8 - 10 Stück/m ²	66003	0,28	0,33 (pro Stück)
	SPENGLERSCHRAUBE aus V2A mit 15 mm Dichtungsscheibe TX	blank	4,5 x 35	8 - 10 Stück/m ²	66102	0,21	0,25 (pro Stück)
			4,5 x 45		66103	0,23	0,27 (pro Stück)
			4,5 x 45 (20 mm-Dichtung)		66106	0,24	0,28 (pro Stück)
			4,5 x 55		66104	0,26	0,31 (pro Stück)
			4,5 x 55 (20 mm-Dichtung)		66107	0,27	0,32 (pro Stück)
			4,5 x 65		66105	0,30	0,36 (pro Stück)
			4,5 x 80		66108	0,34	0,40 (pro Stück)
4,5 x 100	66112	0,37	0,44 (pro Stück)				
<i>Einzelabnahme ohne Aufpreis!</i>							
	SCHAUMSTOFF-PROFILLEISTE Länge: 1000 mm	weiß	177/51	1 Stück/Platte	66208	5,87	6,99 (pro Stück)
			130/30		66209	6,71	7,99 (pro Stück)
	SPEZIALSILICON Inhalt 310 ml	transparent		1 Stück/ Bedachung	74058	16,80	19,99 (pro Stück)
	REINALUMINIUM- KLEBEBAND Länge: je 50 lfd. m	silber	Breite: 50	1 - 3 Stück/ Bedachung	74057	23,52	27,99 (pro Stück)
			Breite: 60		74024	26,88	31,99 (pro Stück)
			Breite: 75		74076	36,13	42,99 (pro Stück)
			Breite: 100		74077	50,41	59,99 (pro Stück)
	STUFENBOHRER	schwarz	4 - 10 mm (Bohrweite)	1 Stück/ Bedachung	66204	15,12	17,99 (pro Stück)
	KEGELBOHRER	schwarz	3 - 14 mm (Bohrweite)		66205	13,44	15,99 (pro Stück)



Für Auftragswerte unter 100,00 € Katalogpreis werden 19,90 € Bearbeitungspauschale erhoben.





DIE ALTERNATIVEN QUALITÄTSPLATTEN AUS FARBIGEM POLYCARBONAT

! **EIGENSCHAFTEN**

- ✓ Garantie auf einseitige UV-Beständigkeit
- ✓ Garantie auf Hagelfestigkeit
- ✓ Schlagzäh – praktisch unzerbrechlich
- ✓ Wetterfest
- ✓ Einfache Montage

= **EINSATZGEBIETE**

- ✓ Carports
- ✓ Terrassenüberdachungen
- ✓ Vordächer
- ✓ Pergolen

Zeichnung	Artikel	Farbe	Stärke (mm)	Breite (mm)	Nutzbreite (mm)	Länge (mm)	Art.-Nr.	Preis in € + MwSt.*	Preis in € inkl. MwSt.*
	TEJEREPRO PC-Spundwand K76/18	dunkelgrün	ca. 1,0	1115	ca. 1064	2000	63820	16,80	19,99 (pro m²)
						2500	63825		
						3000	63830		
						3500	63835		
						4000	63840		
						5000	63850		
6000	63860								
	TEJEREPRO PC-Spundwand K76/18	dunkelgrau	ca. 1,0	1115	ca. 1064	2000	63620	16,80	19,99 (pro m²)
						2500	63625		
						3000	63630		
						3500	63635		
						4000	63640		
						5000	63650		
6000	63660								



i Geringe Farbabweichungen sind produktionsbedingt bei einzelnen Kommissionen möglich!

Foto	Artikel	Farbe	Maße/Größe (mm)	Bedarf	Art.-Nr.	Preis in € + MwSt.*	Preis in € inkl. MwSt.*
	TEJEMACRO + TEJEREPRO PC-Wandanschluss für Spundwand Profil K 76/18	glasklar	1265 x 150 x 50	1 Stück/Platte	66307	58,82	69,99 (pro Stück)
	TEJEMACRO + TEJEREPRO PC-Wellfirsthaube für Spundwand Profil K 76/18	glasklar	1265 x 150 x 150	1 Stück/2 Platten	66317	84,03	99,99 (pro Stück)
	ABSTANDHALTER für Spundwand	transparent	K 70/18 + K 76/18	8 - 10 Stück/m ²	66001	0,14	0,17 (pro Stück)
	SPENGLERSCHRAUBE aus V2A mit 15 mm Dichtungsscheibe TX	blank	4,5 x 35	8 - 10 Stück/m ²	66102	0,21	0,25 (pro Stück)
			4,5 x 45		66103	0,23	0,27 (pro Stück)
			4,5 x 45 (20 mm-Dichtung)		66106	0,24	0,28 (pro Stück)
			4,5 x 55		66104	0,26	0,31 (pro Stück)
			4,5 x 55 (20 mm-Dichtung)		66107	0,27	0,32 (pro Stück)
			4,5 x 65		66105	0,30	0,36 (pro Stück)
Einzelabnahme ohne Aufpreis!							
	KALOTTE aus Aluminium mit EPDM-Dichtung	silber	K 76/18	8 - 10 Stück/m ²	66225	0,59	0,70 (pro Stück)
	SCHAUMSTOFF-PROFILLEISTE Länge: 1000 mm	weiß	K 76/18	1 Stück/Platte	66211	5,03	5,99 (pro Stück)
	SPEZIALSILICON Inhalt 310 ml	transparent		1 Stück/ Bedachung	74058	16,80	19,99 (pro Stück)
	REINALUMINIUM- KLEBEBAND Länge: je 50 lfd. m	silber	Breite: 50	1 - 3 Stück/ Bedachung	74057	23,52	27,99 (pro Stück)
			Breite: 60		74024	26,88	31,99 (pro Stück)
			Breite: 75		74076	36,13	42,99 (pro Stück)
			Breite: 100		74077	50,41	59,99 (pro Stück)
	STUFENBOHRER	schwarz	4 - 10 mm (Bohrweite)	1 Stück/ Bedachung	66204	15,12	17,99 (pro Stück)
	KEGELBOHRER	schwarz	3 - 14 mm (Bohrweite)		66205	13,44	15,99 (pro Stück)

! **EIGENSCHAFTEN**

- ✓ Einfache Montage
- ✓ Kostensparend
- ✓ UV-stabilisiert
- ✓ Flexibel

= **EINSATZGEBIETE**

- ✓ Haus
- ✓ Garten
- ✓ Hobby



Foto	Artikel	Farbe	Rollenhöhe/ Wasserlauf (mm)	Rollenlänge (lfd. m)	Art.-Nr.	Preis in € + MwSt.*	Preis in € inkl. MwSt.*		
	Lichtrollen aus Kunststoff eben	glasklar	1000	35	61210	16,80	19,99 (pro m ²)		
			1250	30	61212				
			Zuschnitte (Kürzung der Rollenlänge)		25,20			29,99 (pro m ²)	
	TEJEPLAST Lichtwellrollen aus GFK (Glasfaser- verstärktes Polyesterharz) Profil S 76/18 Runde Welle	natur- transparent	1000	30	65010	12,60	14,99 (pro m ²)		
			1250		65012				
			1500		65015				
			2000		65020				
			2500		65025				
			3000		65030				
			3500	20	65035			12,60	14,99 (pro m ²)
			4000	20	65040				
			Zuschnitte (Kürzung der Rollenlänge)		25,20			29,99 (pro m ²)	
			1000	5	65210	12,60	14,99 (pro m ²)		
			1250		65212				
			1500		65215				
			2000		65220				
			2500		65225				





**EIGENSCHAFTEN
ONDALUX®**

- ✓ Sehr gute mechanische Haltbarkeit
- ✓ Leichte Verlegung
- ✓ UV- und witterungsbeständig
- ✓ Auf allen Dachträgern verlegbar

**EINSATZGEBIETE
ONDALUX®**

- ✓ Vordächer
- ✓ Nebengebäude
- ✓ Carports
- ✓ Gartenhäuser

Foto	Artikel	Farbe	Maße (in mm)	Stärke (in mm)	Lieferform	Art.-Nr.	Preis in € + MwSt.*	Preis in € inkl. MwSt.*
	ONDALUX® Bitumenwellplatte	schwarz	2000 x 950	ca. 2,6	1 Stück	90150	25,20	29,99 (pro Stück)
	ONDALUX® Firsthaube	schwarz	180 x 180 x 1000 Decklänge: 900		1 Stück	90152	25,20	29,99 (pro Stück)
	ONDALUX® Ortgang	schwarz	180 x 180 x 1100 Decklänge: 900		1 Stück	90154	30,24	35,99 (pro Stück)
	Befestigungsnägel mit Kunststoffkopf	schwarz	Länge: ca. 65		100er Beutel	90156	29,40	34,99 (pro Beutel)
					400er Beutel	90157	64,70	76,99 (pro Beutel)
	ONDALUX® Profilfüller	schwarz	Länge: ca. 1000		1 Stück	90160	11,76	13,99 (pro Stück)

TEJEMACRO

Das Herstellerwerk leistet 10 Jahre Garantie auf:

- Witterungsbeständigkeit
- UV-Beständigkeit
- Oberflächenbeschaffenheit
- Formbeständigkeit

Voraussetzung ist die ordnungsgemäße Verarbeitung und Lagerung gemäß unseren Angaben!

Das Herstellerwerk leistet 10 Jahre Garantie auf Hagelschlag. (Hagelkorn Ø bis 40 mm/Fallgeschwindigkeit bis 16 m/sek. bei TEJEMACRO K 76/18)



Uneingeschränkte Hagelschlaggarantie auf TEJEMACRO Welle Wabe gemäß Herstellerangaben!

Die Höhe der Garantie ist beschränkt auf den Plattenwert. Alle übrigen Reklamationen wie Folgeschäden bzw. De- und Neumontage-Kosten werden von dieser Garantie ausdrücklich ausgeschlossen.

Einen Garantieanspruch erkennen wir nur an, wenn uns die Reklamation unverzüglich gemeldet und uns vor der Demontage die Möglichkeit der Besichtigung vor Ort eingeräumt wird.



Für TEJEMACRO
Welle Wabe

TEJESINUS

Das Herstellerwerk leistet bis zu 30 Jahre Garantie auf:

- Witterungsbeständigkeit
- UV-Beständigkeit
- Oberflächenbeschaffenheit
- Formbeständigkeit

Voraussetzung ist die ordnungsgemäße Verarbeitung und Lagerung gemäß unseren Angaben!

Das Herstellerwerk leistet 20 Jahre Garantie auf Hagelschlag.

(Hagelkorn Ø bis 20 mm/Fallgeschwindigkeit bis 21 m/sek.)



Die Höhe der Garantie ist beschränkt auf den Plattenwert. Alle übrigen Reklamationen wie Folgeschäden bzw. De- und Neumontage-Kosten werden von dieser Garantie ausdrücklich ausgeschlossen.

Einen Garantieanspruch erkennen wir nur an, wenn uns die Reklamation unverzüglich gemeldet und uns vor der Demontage die Möglichkeit der Besichtigung vor Ort eingeräumt wird.



TEJEREPRO SPUNDWAND

Das Herstellerwerk leistet 8 Jahre Garantie auf:

- Witterungsbeständigkeit
- UV-Beständigkeit
- Oberflächenbeschaffenheit
- Formbeständigkeit

Voraussetzung ist die ordnungsgemäße Verarbeitung und Lagerung gemäß unseren Angaben!

Das Herstellerwerk leistet 5 Jahre Garantie auf Hagelschlag. (Hagelkorn Ø bis 13 mm/Fallgeschwindigkeit bis 20 m/sek.)



Die Höhe der Garantie ist beschränkt auf den Plattenwert. Alle übrigen Reklamationen wie Folgeschäden bzw. De- und Neumontage-Kosten werden von dieser Garantie ausdrücklich ausgeschlossen.

Einen Garantieanspruch erkennen wir nur an, wenn uns die Reklamation unverzüglich gemeldet und uns vor der Demontage die Möglichkeit der Besichtigung vor Ort eingeräumt wird.



NOVAKLAR

Das Herstellerwerk leistet 5 Jahre Garantie auf:

- Witterungsbeständigkeit
- UV-Beständigkeit
- Oberflächenbeschaffenheit
- Formbeständigkeit

Voraussetzung ist die ordnungsgemäße Verarbeitung und Lagerung gemäß unseren Angaben!

Das Herstellerwerk leistet 5 Jahre Garantie auf Hagelschlag.

(Hagelkorn Ø bis 20 mm/Fallgeschwindigkeit bis 10 m/sek.)



Die Höhe der Garantie ist beschränkt auf den Plattenwert. Alle übrigen Reklamationen wie Folgeschäden bzw. De- und Neumontage-Kosten werden von dieser Garantie ausdrücklich ausgeschlossen.

Einen Garantieanspruch erkennen wir nur an, wenn uns die Reklamation unverzüglich gemeldet und uns vor der Demontage die Möglichkeit der Besichtigung vor Ort eingeräumt wird.



Die Nachweispflicht dieser Daten liegt beim Kunden.

Wir zeigen Ihnen, wie's geht!

Überdachungen mit Lichtplatten – ideal zur Selbstmontage.

Entdecken Sie die Vielfalt unserer Lichtplatten und legen Sie los, denn auch die Selbstmontage ist ganz einfach. Ob aus Polycarbonat, Acrylglas oder PVC: Die Lichtplatten sind alle gut zu handhaben und problemlos zu verarbeiten. Auch für die Montage der Lichtplatten greifen Sie auf das abgestimmte Sortiment unserer Bauteile und Montagematerialien zurück. Hier passt alles perfekt zusammen und Sie kommen bestimmt ganz schnell zum Ziel!

Einfach mehr bei T&J:

Online Verlegeanleitung

Lichtplatten zu verlegen und feste Überdachungen zu bauen geht mit unserer Anleitung ganz einfach! Scannen Sie einfach diesen QR-Code und Sie gelangen direkt zu den Verlege- und Montageanleitungen.

Los geht's!



Auf das richtige Material kommt es an!

Achten Sie bei der Auswahl der Lichtplatten auf den Einsatzbereich, um sich für das richtige Material zu entscheiden. Polycarbonat-Lichtplatten bieten höchste Schlagfestigkeit und Witterungsbeständigkeit. Acryl-Lichtplatten bestechen durch hohe Lichtdurchlässigkeit und UV-Beständigkeit. PVC-Lichtplatten sind witterungsbeständig, einfach zu verlegen und durch ihre Chemikalienbeständigkeit vielseitig einsetzbar.



Mehr Infos zum Material der Lichtplatten finden Sie ab Seite 60. Bei Fragen helfen Ihnen unsere Experten gerne!

TEJEMACRO-VERLEGEHILFE

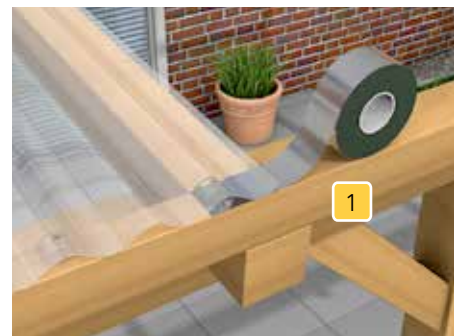
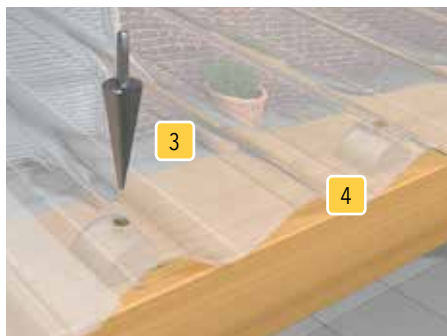
Unser Produkt TEJEMACRO wurde speziell entwickelt, um den höchsten Ansprüchen an Schlagfestigkeit und Witterungsbeständigkeit gerecht zu werden. Dank der garantierten Beständigkeit gegen UV-Strahlen und extreme Temperaturen ist es eine zuverlässige und dauerhafte Lösung für jede lichtdurchlässige Bedachung. In dieser Verlegeanleitung erfahren Sie, wie Sie Ihre neue Überdachung schnell und professionell installieren.



1		Alu-Klebeband
2		Kalotten aus Aluminium + Edelstahlschrauben / Spenglerschrauben
3		Stufenbohrer / Kegelbohrer

4		Abstandhalter runde Welle
4		Abstandhalter Spundwand



Bestellung / Kommission:

TEJEMACRO S 76/18 WELLE WABE



Nutzbreite ca.:980 mm

Länge: _____

Farbe: _____

TEJEMACRO S 76/18 WELLE/GLATT



Nutzbreite ca.:980 mm

Länge: _____

TEJEMACRO SPUNDWAND K 76/18 1,0 mm

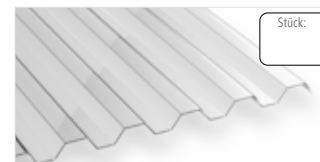

Nutzbreite ca.:1064 mm

Länge: _____

Farbe: _____

Lagerlängen: 2000 mm / 2500 mm / 3000 mm / 3500 mm / 4000 mm / 4500 mm / 5000 mm / 6000 mm / 7000 mm

Zuschnitt: Länge: _____ mm

		PC-Wellfirsthaube für Runde Welle S 76/18	glasklar	1 Stück/2 Platten	1265 x 150 x 150 mm	Stück
		PC-Wandanschluss für Runde Welle S 76/18	glasklar	1 Stück/Platte	1265 x 150 x 50 mm	
		Schaumstoffleiste für Runde Welle S 76/18	weiß	1 Stück/Platte	Länge: 1000 mm	
4		Abstandhalter für Runde Welle	transparent	8 - 10 Stück/m ² 100 Stück/Beutel	S 76/18	
2		Kalotte aus Aluminium	silber	8 - 10 Stück/m ² 100 Stück/Karton	S 76/18	
		PC-Wellfirsthaube für Spundwand K 76/18	glasklar	1 Stück/2 Platten	1265 x 150 x 150 mm	
		PC-Wandanschluss für Spundwand K 76/18	glasklar	1 Stück/Platte	1265 x 150 x 50 mm	
		Schaumstoffleiste für Spundwand K 76/18	weiß	1 Stück/Platte	ca. 1 m lang	
4		Abstandhalter für Spundwand	transparent	8 - 10 Stück/m ² 100 Stück/Beutel	K 70/18, K 76/18	
2		Kalotte aus Aluminium mit EPDM-Dichtung	silber	8 - 10 Stück/m ² 100 Stück/Karton	K 76/18	
		Spenglerschraube V2A mit 15 mm Dichtung TX - Für Spundwand	blank	8 - 10 Stück/m ² 100 Stück/Karton	<input type="checkbox"/> 4,5 x 35 mm <input type="checkbox"/> 4,5 x 45 mm <input type="checkbox"/> 4,5 x 55 mm <input type="checkbox"/> 4,5 x 55 mm (20er Dichtung)	
		Edelstahlschraube selbstbohrend, rostfrei Für runde Welle	blank	8 - 10 Stück/m ² 100 Stück/Karton	<input type="checkbox"/> 5,5 x 58 (Holz) <input type="checkbox"/> 5,5 x 50 (Stahl)	
		Spezialsilicon Inhalt 310 ml	transparent	1 Stück/Bedachung		
1		Alu-Klebeband Länge: 50 lfd. m	silber	1 - 3 Stück/Bedachung	<input type="checkbox"/> 50 mm <input type="checkbox"/> 60 mm <input type="checkbox"/> 75 mm <input type="checkbox"/> 100 mm	
3		Stufenbohrer Kegelbohrer	schwarz	1 Stück/Bedachung	<input type="checkbox"/> 4 -10 mm (Bohrweite) <input type="checkbox"/> 3 -14 mm (Bohrweite)	

LAGERUNG

ACHTUNG – Hitzestau und Nässe vermeiden!

TEJEMACRO Wellplatten sind immer trocken und auf ebenem Untergrund zu lagern. In unverpacktem Zustand sollten sie nicht direkter Sonneneinstrahlung ausgesetzt werden (Brennglaseffekt). Nicht auf aufgeheizten Flächen oder in der Nähe von strahlenden Wärmequellen lagern. TEJEMACRO Wellplatten sollten in Innenräumen, auf ebenem Untergrund und abgedeckt mit weißer PE-Folie gelagert werden.

AUSDEHNUNG

Eine Ausdehnung des Materials von ca 7 mm/m bei Wärme und Feuchtigkeit ist bei der Montage zu berücksichtigen. Die maximale Verlegelänge beträgt 7000 mm.

UNTERKONSTRUKTION

Die Unterkonstruktion kann aus Stahl, Aluminium oder verzugsfreiem Holz bestehen. Die Platten sind einander überdeckend und auf statisch tragenden Unterstutzungen zu verlegen, die in Gefälle- bzw. Wasserlaufrichtung liegen. Die Pfetten müssen in Abständen montiert werden, die der Schnee-/Windlast entsprechen, die für den Standort der Verglasung gilt.

ANSTRICH DER UNTERKONSTRUKTION

Der Anstrich der Unterkonstruktion sollte gut ablüften, da Lösungsmitteldämpfe Beschädigungen an den Platten hervorrufen können. Schneller und effektiver ist das Abkleben der nach oben gerichteten Flächen mit TEJEAU Reinaluminium Klebeband. Über naturbelassenen Teilen entstehen Wärmestaus, die zu Verfärbungen / Verfärbungen und Rissbildungen in den Platten führen können.

PFETTENABSTAND (BELASTUNG 75 KG/M²)*

TEJEMACRO WELLPLATTEN

Profil	Pfettenabstand (Verlegung als Dach)	Pfettenabstand (senkrechte Verlegung)
S 76/18	≤ 120 cm	≤ 150 cm
Bei Dachneigung 5° - 15°	Bei Dachneigung über 15°	Bei senkrechter Verlegung
≥ 20 cm	≥ 15 cm	10 cm

*Für Regionen mit geringen Schnee-/Windlasten. Für Regionen mit hohen Belastungen müssen die Abstände um 10 - 20% reduziert werden. Detaillierte Informationen hierzu erhalten Sie bei Ihrem zuständigen Bauamt und Statiker.

HÖHENÜBERDECKUNG

TEJEMACRO WELLPLATTEN

An Stellen, wo sich die Wellplatten seitlich sowie auch in der Höhe überdecken, ist ein Zuschnitt der Ecken erforderlich, um eine 4-fache Überdeckung zu vermeiden. Die Ecken der mittleren Platten werden dazu so gekürzt, dass sie nebeneinander liegen können. Zwischen den Schrägschnittkanten ist ein Spielraum von 5 - 10 mm zu gewährleisten.

Um Hitzestau und dadurch mögliche Rissbildungen in den Platten zu vermeiden, muss der Anstrich der Unterkonstruktion vor Beginn der Verlegung gut getrocknet sein (Achtung: lösungsmittelhaltige Farben brauchen bis zu sechs Wochen zur endgültigen Trocknung/Ausdünstung).

TEJEMACRO Wellplatten sind mit einer Dachneigung von mind. 5° (entspricht 9 cm/m) zu verlegen. Je höher die Dachneigung ausfällt, desto größer ist der Selbstreinigungseffekt der Platten. Platten mit einer strukturierten Oberfläche werden mit der Strukturseite nach unten verlegt. Die Befestigungen für

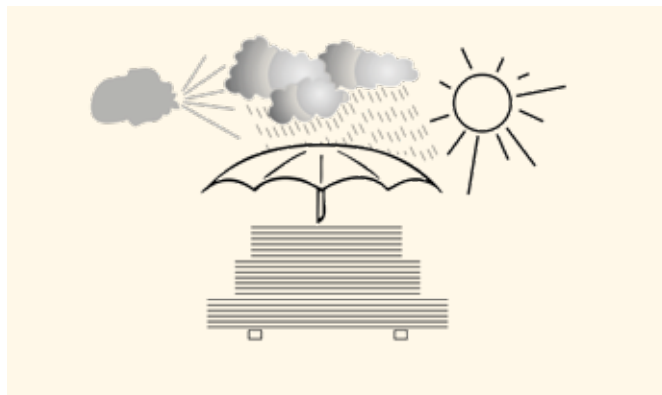

TEJEMACRO Wellplatten werden bei Dächern immer punktförmig auf den Wellenbergen platziert. Nur bei vertikaler Verglasung ist die Befestigung auch im Wellental möglich. Zu beachten ist hierbei eine ausreichende Abdichtung der Verschraubung zur Unterkonstruktion sowie angepasst große Bohrungen, um das Dehnungsspiel der Platten zu gewährleisten.

Um TEJEMACRO Wellplatten mit der Unterkonstruktion zu verschrauben, verwenden Sie Holzschrauben in Verbindung mit Kalotten. Hierbei muss gleichzeitig eine Kontrolle der verbauten Ware erfolgen!

BOHREN

Zum Bohren von TEJEMACRO Wellplatten sollten Kegel- oder Stufenbohrer verwendet werden. Hier ist unbedingt auf glatte Bohrränder zu achten. Ausgebrochene Bohrränder können im Lauf der Zeit zu Rissbildung führen. Der Bohrdurchmesser sollte das zweieinhalbfache des Schraubendurchmessers betragen (Bei Einsatz von Alu-Kalotten: Bohrdurchmesser = 14 mm).

SÄGEN

Zum Sägen der Platten verwenden Sie bitte nur hoctourige Kreissägen (Tourenzahl möglichst > 4000 U/min.) und Sägeblätter mit ungeschränkten, feingezahnten und mit Hartmetall bestückten Zähnen. TEJEMACRO Wellplatten sollten nur mit Anschlag und auf ebenem Untergrund gesägt werden. Ein Flattern der TEJEMACRO Wellplatten während des Zuschneidens ist generell zu vermeiden.

BEGEHEN

Das Betreten von TEJEMACRO Wellplatten ist nur auf personentragenden Holzböhlen über tragenden Elementen der Unterkonstruktion zulässig, um eine Beschädigung der Wellplatten zu vermeiden

REINIGUNG

Zur Reinigung eignen sich Wasser oder eine milde Seifenlauge. Scheuernde Mittel sind nicht zu verwenden, da sie Kratzer verursachen können. Alle Dichtungs- oder Reinigungsmittel müssen vor deren Verwendung auf ihre Verträglichkeit mit TEJEMACRO Wellplatten geprüft werden.

ALLGEMEINES

Durch Ausdehnung der Platten können Knackgeräusche entstehen. Durch den Einsatz von unterschiedlichen Rohstoffen können bei einzelnen Kommissionen Farbabweichungen auftreten. Sämtliche Abdichtungsmaterialien müssen PC-verträglich sein. Leichte Einschlüsse und schwarze Stippen in den Platten sind produktionstechnisch bedingt und stellen keinen Reklamationsanspruch dar.

TOLERANZEN

Länge: bei Platten unter 5 m: +5 / +15 mm
 bei Platten über 5 m: +10 mm / + 20 mm
 Breite: +/- 5 mm
 Stärke: +/- 0,2 mm

LAGERUNG

ACHTUNG - Hitzestau und Nässe vermeiden! Die Platten dürfen im Stapel nicht dem Sonnenlicht und der Feuchtigkeit ausgesetzt werden. Für daraus resultierende Schäden übernehmen wir keine Haftung. Die Platten auf ebener, nicht aufgeheizter Unterlage lagern und mit licht- und wasserundurchlässigen, hellen Planen abdecken, um Verformungen/Verfärbungen und Rissbildung durch den Wärmestau zwischen den Platten zu verhindern.

BOHREN

Alle Befestigungslöcher müssen eine Bohrweite aufweisen, die bei Platten von bis zu 3 m Länge 3 mm über dem Durchmesser des Schraubenschaftes liegt. Bei längeren Platten muss die Bohrweite für jeden zusätzlichen Meter Länge 1 mm größer sein. Wir empfehlen den T&J Kegel- bzw. Stufenbohrer.

in mm	2.000	3.000	4.000	5.000	6.000	7.000
PVC+PC						
Schraube	4,5	4,5	4,5	4,5	4,5	4,5
größer	3,0	3,0	4,0	5,0	6,0	7,0
Summe	7,5	7,5	8,5	9,5	10,5	11,5

PFETTENABSTAND (BELASTUNG 75 KG/M²)* NOVAKLAR

Profil	Pfettenabstand (Verlegung als Dach)	Riegelabstand (senkrechte Verlegung)
130/30	≧ 110 cm	130 cm
177/51	≧ 138 cm	158 cm
K 76/18 - S 76/18	≧ 80 cm	100 cm

PFETTENABSTAND (BELASTUNG 75 KG/M²)* TEJEREPRO/TEJEMACRO K 76/18

Profil	Pfettenabstand (Verlegung als Dach)	Riegelabstand (senkrechte Verlegung)
K 76/18	≧ 80 cm	100 cm
S 76/18	≧ 80 cm	100 cm

*Für Regionen mit geringen Schnee-/Windlasten. Für Regionen mit hohen Belastungen müssen die Abstände um 10 - 20% reduziert werden. Detaillierte Informationen hierzu erhalten Sie bei Ihrem zuständigen Bauamt und Statiker.

BEFESTIGUNG

Platten seitlich übereinander legen. Seitenüberlappungen immer an der dem Wind abgekehrten Seite. Anzahl der Befestigungen: jede 2. Welle. In Gebieten mit feuchter Witterung sollte die Seitenüberlappung 2 Wellen betragen. Längsüberlappungen müssen mindestens 150 mm betragen. Platten auf gleichmäßige Auflage der Profilierung an Pfetten und Riegeln kontrollieren – gegebenenfalls nachjustieren. Bei der Befestigung empfehlen wir Spenglerschrauben V2A und entsprechende Abstandhalter. Schrauben nur so weit anziehen, bis ein leichtes Quetschen der Abdichtscheibe durch den Schraubkopf erfolgt. Verformungen am Schraubenteller vermeiden! Die Schrauben müssen in einem Winkel von 90° zur Platte installiert werden. Hierbei muss gleichzeitig eine Kontrolle der verbauten Ware erfolgen.

Haupttrichtung von Wind und Regen

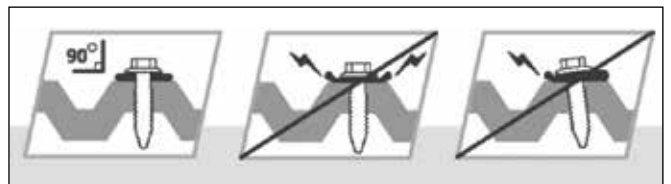
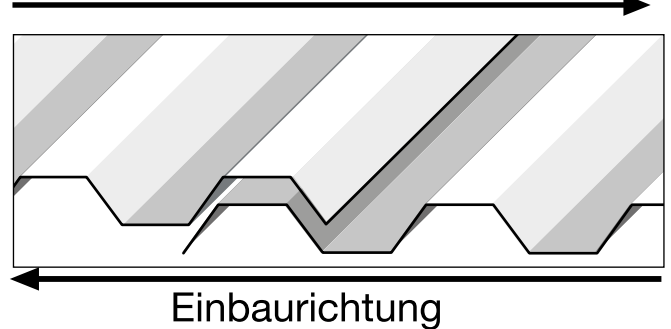

DACH:

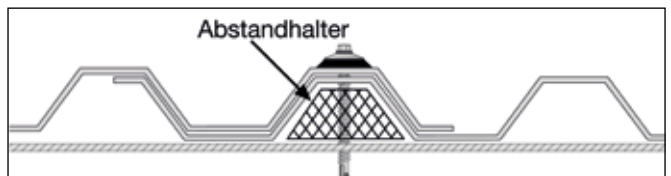

WANDVERKLEIDUNG:

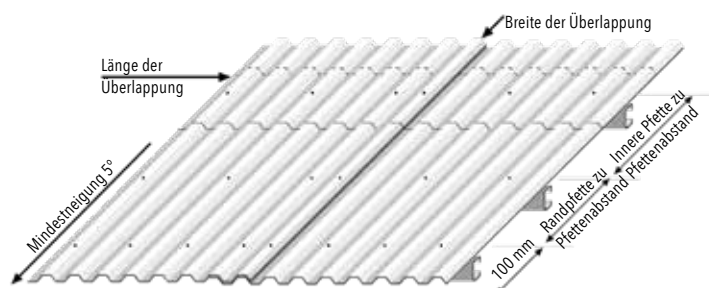
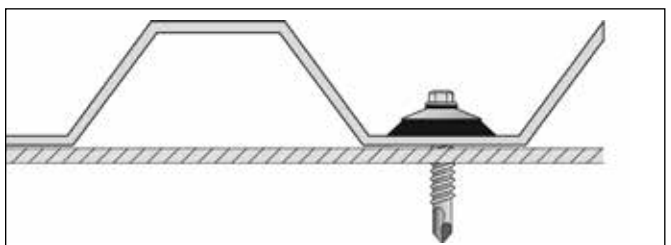

ANSTRICH DER UNTERKONSTRUKTION

Der Anstrich der Unterkonstruktion sollte gut ablüften, da Lösungsmitteldämpfe Beschädigungen an den Platten hervorrufen können. Schneller und effektiver ist das Abkleben der nach oben gerichteten Flächen mit TEJEAU Reinaluminium Klebeband. Über naturbelassenen Teilen entstehen Wärmestaus, die zu Verformungen/Verfärbungen und Rissbildungen in den Platten führen können.

DACHNEIGUNG

Die Dachneigung darf 5° nicht unterschreiten! Bei 10° Dachneigung ist der Selbstreinigungseffekt größtenteils gewährleistet.

BEGEHEN

Für Ihre Sicherheit und gegen Schäden an den Wellplatten ist das Begehen nur auf Holzbohlen o. ä. erlaubt, die vorzugsweise über den tragenden Elementen der Holzkonstruktion platziert sein sollten. An steilem Gefälle werden festgebundene, gepolsterte Leitern oder Gerüste benötigt.

ALLGEMEINES

Durch Ausdehnung der Platten können Knackgeräusche entstehen. Durch den Einsatz von unterschiedlichen Rohstoffen können bei einzelnen Kommissionen Farbabweichungen auftreten. Sämtliche Abdichtungsmaterialien müssen PVC/PC-verträglich sein. Leichte Einschlüsse und schwarze Stippen in den Platten sind produktionstechnisch bedingt und stellen keinen Reklamationsanspruch dar.

ANMERKUNG

Die Angaben dieser Druckschrift entsprechen bestem Wissen und Gewissen, müssen aber für uns unverbindlich bleiben. Die Verantwortung für die Bauausführung nach den geltenden Bauvorschriften trägt der Bauherr.

BESONDERER HINWEIS

Die Platten sowie Rollenware NOVAKLAR/TEJEMACRO/TEJEREPRO® dürfen in keinem Fall als Zwischendecken verwendet werden, wenn nicht ein Abstand von mindestens 40 cm gegeben ist. Der sonst entstehende Wärmestau kann aufgrund des starken Temperaturanstieges das Material zum Reißen, Verformen oder Verfärben bringen. Desweiteren keine Wärmeisolierung unterhalb des Materials anbringen oder die Platten auf eine durchgehende Unterkonstruktion (z. B. Verschalung/Decke) montieren. Eine ausreichende Belüftung des Objektes ist unbedingt erforderlich. Innenrollen sollten auf der Oberfläche weiß oder silber sein und mindestens 12 cm Plattenabstand haben. Um Überhitzung zu vermeiden, müssen die Objekte von mindestens 2 Seiten frei belüftet sein. Die Verarbeitungstemperatur darf bei NOVAKLAR-Platten 5° C nicht unterschreiten. TEJEREPRO-Platten generell mit der glänzenden Seite nach außen verlegen = UV-geschützte Seite!

PHYSIKALISCHE EIGENSCHAFTEN

Lichtdurchlässigkeit: ca. 85 % (NOVAKLAR Spundwand glasklar)

Durchschnittliche Dichte: 1,32 g/cm³

Ausdehnungskoeffizient je m und °C: 0,07 bis 0,08 mm

Wärmeleitfähigkeit in Kcal/m.h. °C: 0,14

Temperaturverhalten: Für die Platten NOVAKLAR sollen die kontinuierlichen Gebrauchstemperaturen nicht über 60° C liegen.

Toleranzen

Länge: bei Platten unter 5 m: +/- 10 mm
bei Platten über 5 m: +/- 15 mm

Breite: +/- 5 mm

Stärke: +/- 0,2 mm





Qualität bei T&J:

Terrassendächer

HIER KOMMT DER SOMMER...

Für viele Menschen ist der Garten ein Ort, an dem sie Energie tanken und sich neue Anregungen holen können. Das geht natürlich nur, solange das Wetter mitspielt.

T&J bietet verschiedene Lösungen, um Ihren Garten jederzeit genießen zu können. Auch Sie können diese Möglichkeiten nutzen. Im Frühjahr genießen Sie die ersten Strahlen der Sonne – im Sommer sitzen Sie gut geschützt an Ihrem neuen Lieblingsort – im Herbst können Ihnen die Regenschauer nichts anhaben.

Mit dem T&J Angebot können Sie Ihr Terrassendach frei zusammenstellen. Sie haben die Wahl zwischen den Farben anthrazit RAL 7016 (Strukturlack) und weiß RAL 9010 (Strukturlack) und Ihnen stehen 12 verschiedene Stegplatten für die Dacheindeckung zur Verfügung.





Terrassendach GOLDEN LINE 2.0
für Stegplatten und Glas _____ ab **86**



Zubehör für Terrassendächer _____ **88**



Freistehende Konstruktion _____ **89**

In folgenden Farben erhältlich:

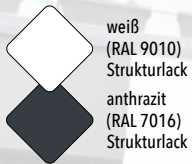

Weitere Farben auf Anfrage

Jetzt inklusive Dacheindeckung mit KLASSIK TOP X-Platten in glasklar.



EIGENSCHAFTEN

- ✓ Bestes Preis-Leistungs-Verhältnis
- ✓ Lieferbar in 2 Farbausführungen zu einem Preis
- ✓ 20 Standardmaße
- ✓ Andere Stegplatten auf Anfrage möglich
- ✓ vorbereitet für 7,8° Dachneigung
- ✓ Wasser-Dachrinne nicht sichtbar im Profil integriert
- ✓ Einfache Montage durch mitgelieferte Aufbauanleitung
- ✓ Selbstbaupaket
- ✓ Standard-Schneelast ca. 65 kg/m²
- ✓ Pfostenabmessung 11 x 11 cm

Zeichnung	A = Breite (mm)	B = Tiefe Mitte Pfosten (mm)	C = empfohlene Durchgangshöhe vorne (mm)	Stützen Anzahl	Fächer Anzahl	Art.-Nr.	Preis in € + MwSt.*	Preis in € inkl. MwSt.*
	3000	2500	2100	2	3	77031	1.344,53	1.599,99 (pro Stück)
		3000				77032	1.504,19	1.789,99 (pro Stück)
		3500				77033	1.680,66	1.999,99 (pro Stück)
		4000				77034	1.857,13	2.209,99 (pro Stück)
		Sondermaße und freistehende Dächer auf Anfrage!						
	4000	2500	2100	2	4	77041	1.638,65	1.949,99 (pro Stück)
		3000				77042	1.773,10	2.109,99 (pro Stück)
		3500				77043	1.924,36	2.289,99 (pro Stück)
		4000				77044	2.067,22	2.459,99 (pro Stück)
		Sondermaße und freistehende Dächer auf Anfrage!						
	5000	2500	2100	3	5	77051	1.924,36	2.289,99 (pro Stück)
		3000				77052	2.042,01	2.429,99 (pro Stück)
		3500				77053	2.159,66	2.569,99 (pro Stück)
		4000				77054	2.285,71	2.719,99 (pro Stück)
		Sondermaße und freistehende Dächer auf Anfrage!						
	6000	2500	2100	3	6	77061	2.218,48	2.639,99 (pro Stück)
		3000				77062	2.310,92	2.749,99 (pro Stück)
		3500				77063	2.403,35	2.859,99 (pro Stück)
		4000				77064	2.495,79	2.969,99 (pro Stück)
		Sondermaße und freistehende Dächer auf Anfrage!						
	7000	2500	2100	3	7	77071	2.504,19	2.979,99 (pro Stück)
		3000				77072	2.579,82	3.069,99 (pro Stück)
		3500				77073	2.647,05	3.149,99 (pro Stück)
		4000				77074	2.714,28	3.229,99 (pro Stück)
		Sondermaße und freistehende Dächer auf Anfrage!						

Inklusive Dacheindeckung mit KLASSIK TOP X-Platten in glasklar. Andere Stegplatten gegen Aufpreis möglich.









In folgenden Farben erhältlich:



Weitere Farben auf Anfrage

Zeichnung	A = Breite (mm)	B = Tiefe Mitte Pfosten (mm)	C = empfohlene Durchgangshöhe vorne (mm)	Stützen Anzahl	Fächer Anzahl	Art.-Nr.	Preis in € + MwSt.*	Preis in € inkl. MwSt.*
	3000	2500	2100	2	4	77331	2.319,32	2.759,99 (pro Stück)
		3000				77332	2.663,86	3.169,99 (pro Stück)
		3300				77333	2.983,18	3.549,99 (pro Stück)
Sondermaße und freistehende Dächer auf Anfrage!								
	4000	2500	2100	3	6	77341	2.747,89	3.269,99 (pro Stück)
		3000				77342	3.084,03	3.669,99 (pro Stück)
		3300				77343	3.411,76	4.059,99 (pro Stück)
Sondermaße und freistehende Dächer auf Anfrage!								
	5000	2500	2100	3	7	77351	3.176,46	3.779,99 (pro Stück)
		3000				77352	3.521,00	4.189,99 (pro Stück)
		3300				77353	3.840,33	4.569,99 (pro Stück)
Sondermaße und freistehende Dächer auf Anfrage!								
	6000	2500	2100	3	8	77361	3.605,03	4.289,99 (pro Stück)
		3000				77362	3.941,17	4.689,99 (pro Stück)
		3300				77363	4.268,90	5.079,99 (pro Stück)
Sondermaße und freistehende Dächer auf Anfrage!								
	7000	2500	2100	4	10	77371	4.025,20	4.789,99 (pro Stück)
		3000				77372	4.378,14	5.209,99 (pro Stück)
		3300				77373	4.689,07	5.579,99 (pro Stück)
Sondermaße und freistehende Dächer auf Anfrage!								

Inklusive 8 mm VSG-Glaseindeckung in klar.

Foto	Artikel	Farbe	Maße (mm)	Art.-Nr.	Preis in € + MwSt.*	Preis in € inkl. MwSt.*
	SOCKELFUNDAMENT aus Beton mit Regenwasser- auslauf inkl. Rohrverlängerung aus PVC		Breite x Tiefe x Höhe: 220 x 220 x 300	77220	109,24	129,99 (pro Stück)
	FUNDAMENTEINSCHUB aus Beton		Breite x Tiefe x Höhe: 100 x 100 x 950	77221	50,41	59,99 (pro Stück)
	BOHRKRONE		Ø Durchmesser: Für Regenfallrohr 83 mm	77224	25,20	29,99 (pro Stück)
	ALU-STÜTZPFOSTEN 2 mm Wandstärke	weiß (RAL 9010) Strukturlack	110 x 110 x 2500	77234	176,46	209,99 (pro Stück)
		anthrazit (RAL 7016) Strukturlack	110 x 110 x 3000	77235	210,08	249,99 (pro Stück)
			110 x 110 x 3500	77236	243,69	289,99 (pro Stück)
			110 x 110 x 5000	77237	344,53	409,99 (pro Stück)
			110 x 110 x 6000	77238	420,16	499,99 (pro Stück)
	PFOSTENKAPPE für ALU-Stützpfosten/ ALU-Verstärkungsprofil	schwarz	110 x 110	77228	16,80	19,99 (pro Stück)
	U-PROFIL	pressblank	110 x 110	77227	8,39	9,99 (pro Stück)
	90° ROHRBOGEN aus PVC	grau	Ø Durchmesser: 80 mm	77225	8,39	9,99 (pro Stück)





In folgenden Farben erhältlich:



weiß
(RAL 9010)
Strukturlack



anthrazit
(RAL 7016)
Strukturlack

Weitere Farben auf Anfrage

Ob Polycarbonat oder Glas ...

Freistehende Konstruktion von T&J

Die Immobilie bietet keine geeignete Möglichkeit, um eine Überdachung daran zu befestigen? Oder der schönste Platz befindet sich mitten im Garten? Dann ist die freistehende Überdachung die richtige Wahl. Anstelle einer Wand, an der die Überdachung befestigt wird, werden Pfosten platziert.

Und das Schöne ist, es ist alles Benötigte im Lieferumfang enthalten.

Das Paket besteht aus Pfosten, Trägern, U-Elementen und Abdeckkappen. Für die beste Stabilität sorgen die optionalen Pfostenanker.

Zeichnung / Produkt	Breite (mm)	Pfosten Anzahl	Art.-Nr.	Preis in € + MwSt. *	Preis in € inkl. MwSt. *
	3000	2	77251	1.310,92	1.559,99 (pro Stück)
	4000	2	77252	1.344,53	1.599,99 (pro Stück)
	5000	2	77253	1.445,37	1.719,99 (pro Stück)
	6000 (mit Eindeckung Stegplatten)	2	77254	1.941,17	2.309,99 (pro Stück)
	6000 (mit Eindeckung VSG)	2	77254	1.941,17	2.309,99 (pro Stück)
	7000	3	77255	2.075,62	2.469,99 (pro Stück)
Bodenanker					
für Mittelpfosten			77430	151,25	179,99 (pro Stück)
für Endpfosten			77431	151,25	179,99 (pro Stück)

Glasschiebewände und Lichtkeile - auf Anfrage



weiß
(RAL 9010)
Strukturlack
anthrazit
(RAL 7016)
Strukturlack

Weitere Farben auf Anfrage



Qualität bei T&J:

Profilbleche aus Stahl

PROFILBLECHE UND ZUBEHÖR

Gartenhäuser, Carports, Veranden, Hallen oder andere Nebengebäude überdachen – mit den extrem witterungsbeständigen Profilblechen von T&J – kein Problem. Die feuerverzinkten und zusätzlich einseitig beschichteten Profilbleche bieten Ihrem Dach perfekte Sicherheit und Schutz. Sie werden nach dem höchsten Qualitätsstand mit modernsten Maschinen hergestellt und halten sicher Ihren Erwartungen von Langlebigkeit und Dichtigkeit stand. Profitieren auch Sie von unseren jahrelangen Markterfahrungen und unserer Zusammenarbeit mit zertifizierten Herstellern!

Für die Realisierung Ihres persönlichen Projektes stehen Ihnen im Sortiment von T&J verschiedenste Profilierungen und Farben zur Verfügung.

Sie suchen zum Beispiel eine robuste und ansprechende Überdachung für Ihr Carport? Dann lohnt es sich bestimmt, einmal einen prüfenden Blick auf unsere Produktpalette zu werfen. Neben den Standard-Trapezblechen empfehlen wir Ihnen speziell für diesen Einsatzbereich Platten mit einer zusätzlichen Antikondensbeschichtung (Vlies). Die auf der Unterseite der Profilbleche kaschierten Vliesstoffe haben die Eigenschaft, zeitweise auftretendes Kondenswasser zu speichern. Sie verhindern im Allgemeinen das lästige Abtropfen. Die gespeicherte Feuchtigkeit wird dann bei geänderten Witterungsbedingungen und entsprechender Belüftung wieder an die Umgebung abgegeben.

Wenn Sie eine optisch äußerst ansprechende Lösung, wie z. B. bei Spitzdach-Carports suchen, sollten Sie sich für die Platten mit der Dachpfannenoptik entscheiden. Auch diese können selbstverständlich mit der Antikondensbeschichtung (Vlies) versehen werden.

Auch Großprojekte, wie z. B. Industriehallen, Schleppdächer usw. können natürlich mit den Stahltrapezplatten von T&J realisiert werden.

Zur Abrundung des Sortimentes stehen Ihnen eine Vielzahl von Kantteilen und Zubehör zur Verfügung. Tauchen Sie nun ein in unsere **ideenwelt** und überzeugen sich von unserer Produktvielfalt auf den folgenden Seiten! Ihr Fachhändler berät Sie gern.





MATERIALKUNDE -
Vorstellung Profilbleche _____ **92**



STAHLTRAPEZ Profil 138/20
+ Kanteile und Zubehör _____ ab **94**



STAHLTRAPEZ Profil 207/35
+ Kanteile und Zubehör _____ ab **96**



STAHLWELLBLECH Profil S 76/18
+ Kanteile und Zubehör _____ ab **98**



STAHLPFANNENBLECH Profil 177/47
+ Kanteile und Zubehör _____ ab **100**



FLACHBLECHE - Stahl _____ **102**



SONDERKANTEILE - Stahl _____ **103**



LICHTPLATTEN für Profilbleche _____ **104**



PROFILBLECHE AUS STAHL MIT POLYESTERBESCHICHTUNG 25 MY

Die Polyesterbeschichtung 25 my ist die klassische Oberflächenbeschichtung. Sie ist von hoher Qualität und wird sowohl für Wand- als auch für Dachverkleidungen verwendet. Mit ihrer guten Korrosions- und Farbbeständigkeit ist die Polyesterbeschichtung 25 my die am meisten verwendete Beschichtung in Europa und hat eine völlig glatte und leicht glänzende Oberfläche. Der Hersteller gewährt fünf Jahre Garantie auf Durchrostung (siehe Herstellerangaben). Sie ist eine preisgünstige Beschichtung und kann in einer Vielzahl von Profilierungen und Kanteilen gefertigt werden. Die Platten mit dieser Beschichtung finden ihren Einsatz in Carport- und Schuppenbedachungen sowie Scheunen und Holzunterständen.



PROFILBLECHE AUS STAHL MIT PURAMID BESCHICHTUNG 60 MY

Die PURAMID-Beschichtung 60 my ist eine ausgezeichnete und sehr hochwertige Beschichtung. Mit einer hervorragenden Korrosions- und Farbbeständigkeit findet diese Beschichtung Ihren Einsatz überall dort, wo sehr viel Wert auf lange Lebensdauer und hohe UV-Beständigkeit gelegt wird. Mit der leicht strukturierten und glänzenden Oberfläche wird diese Beschichtung in sehr vielen Anwendungsbereichen eingesetzt. Der Hersteller gewährt 20 Jahre Garantie auf Durchrostung (siehe Herstellerangaben).

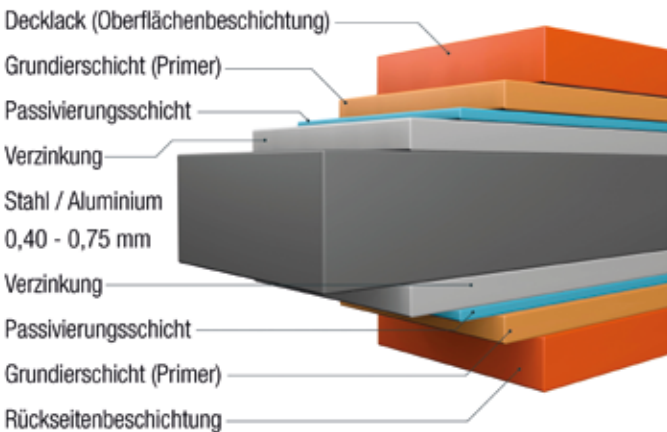

Beispiel: Beschichtungsaufbau



! Für Auftragswerte unter 100,00 € Katalogpreis werden 19,90 € Bearbeitungspauschale erhoben.



Wir benötigen Platz!

Die Anlieferung kann mit einem 40 Tonnen LKW erfolgen. Bitte beachten Sie, dass die Straße entsprechend befahrbar ist und denken Sie bei der Bestellung an die korrekte Lieferadresse einschließlich Telefonnummer. Die Lieferung erfolgt nach telefonischer Absprache und erfordert Anwesenheit.





EIGENSCHAFTEN

- ✓ Güteüberwacht nach DIN 18807
- ✓ CE-zertifiziert
- ✓ Garantierte Qualität
- ✓ Hohe Witterungsbeständigkeit und somit lange Lebensdauer

VORTEILE & SERVICE

- ✓ Maßgenaue Längenfertigung ohne Verschnitt
- ✓ Kurzfristige Lieferung
- ✓ Schnelle und einfache Montage
- ✓ Profilbleche Made in Germany

Foto	Artikel	Beschichtung	Stärke (mm)	Breite (mm)	Deckbreite (mm)	Länge (mm)	Art.-Nr.	Preis in € + MwSt.*	Preis in € inkl. MwSt.*
	Stahltrapezplatten	25 my Polyester	0,5	1135	1100	150 - 9000	68804	22,68	26,99 (pro m ²)
		60 my PURAMID					68903	31,08	36,99 (pro m ²)
	Profil 138/20	25 my Polyester	0,63			150 - 10000	68904	26,04	30,99 (pro m ²)
		25 my Polyester	0,75			150 - 11000	68905	31,92	37,99 (pro m ²)
			25 my Polyester	0,4			150 - 8000	68901	20,16

Sonderposten ohne DIN und Garantie

Maßgenaue Längenfertigung ohne Verschnitt!

Aufpreis: Antikondensbeschichtung (Vlies) für Profil 138/20	68805	8,39	9,99 (pro m ²)
---	-------	------	----------------------------

Farben und Stärken PROFILBLECHE AUS STAHL (Stand 01.2026)

Farbauswahl		Stärke 0,4 mm	Stärke 0,5 mm	Stärke 0,63 mm	Stärke 0,75 mm
Farbbezeichnung	Farbtyp	25 my Polyester	25 my Polyester	60 my PURAMID	25 my Polyester
kupferbraun	8004 (RAL)	X	X		X
anthrazitgrau	7016 (RAL)	X	X	X	X
chromoxidgrün	6020 (RAL)	X	X		X
moosgrün	6005 (RAL)			X	
sepiabraun	8014 (RAL)	X	X		
schokoladenbraun	8017 (RAL)				X
rotbraun	8012 (RAL)		X		X
weinrot	3005 (RAL)		X		
lichtgrau	7035 (RAL)		X		
grauweiß	9002 (RAL)		X		X
weißaluminium	9006 (RAL)		X		X
graualuminium	9007 (RAL)		X		
reinweiß	9010 (RAL)		X		
schwarz	9005 (RAL)		X		

freie Felder = nicht lieferbar! X = standardmäßig lieferbar. Im Katalog gezeigte Farben sind unverbindlich. Original Farbketten senden wir Ihnen gerne zu!

Foto	Artikel	Beschichtung	Stärke (mm)	Maße (mm)	Länge (mm)	Art.-Nr.	Preis in € + MwSt.*	Preis in € inkl. MwSt.*
	Ortgangblech	25 my Polyester	0,5	80 x 140	500 - 3500	68823	21,00	24,99 (pro lfd. m)
		60 my PURAMID				68924	30,24	35,99 (pro lfd. m)
		25 my Polyester	0,63			68925	24,36	28,99 (pro lfd. m)
		25 my Polyester	0,75			68926	28,56	33,99 (pro lfd. m)
	Eckblech	25 my Polyester	0,5	140 x 140	500 - 3500	68827	18,48	21,99 (pro lfd. m)
		60 my PURAMID				68928	26,88	31,99 (pro lfd. m)
		25 my Polyester	0,63			68929	21,84	25,99 (pro lfd. m)
		25 my Polyester	0,75			68930	24,36	28,99 (pro lfd. m)
	Firstblech	25 my Polyester	0,5	190 x 190	500 - 3500	68831	23,52	27,99 (pro lfd. m)
		60 my PURAMID				68932	33,61	39,99 (pro lfd. m)
		25 my Polyester	0,63			68933	27,72	32,99 (pro lfd. m)
		25 my Polyester	0,75			68934	31,92	37,99 (pro lfd. m)
	Wandanschlussblech	25 my Polyester	0,5	100 x 150	500 - 3500	68835	21,00	24,99 (pro lfd. m)
		60 my PURAMID				68936	30,24	35,99 (pro lfd. m)
		25 my Polyester	0,63			68937	24,36	28,99 (pro lfd. m)
		25 my Polyester	0,75			68938	28,56	33,99 (pro lfd. m)
	Rinneneinhang/ Traufblech	25 my Polyester	0,5	60 x 150	500 - 3500	68839	18,48	21,99 (pro lfd. m)
		60 my PURAMID				68940	26,88	31,99 (pro lfd. m)
		25 my Polyester	0,63			68941	21,84	25,99 (pro lfd. m)
		25 my Polyester	0,75			68942	24,36	28,99 (pro lfd. m)

Die lieferbaren Farben entnehmen Sie bitte der Farbtabelle auf Seite 94. **Maßgenaue Längenfertigung ohne Verschnitt!**

Foto	Artikel	Farbe	VE	Maße (mm)	Art.-Nr.	Preis in € + MwSt.*	Preis in € inkl. MwSt.*
	Profilfüller-First Profil 138/20	anthrazit	1 Stück	1100	68841	7,55	8,99 (pro Stück)
	Profilfüller-Traufe Profil 138/20	anthrazit	1 Stück	1100	68840	6,71	7,99 (pro Stück)
	Dichtungsband 2 x 12 mm für Querüberlappungen	anthrazit	1 Stück	Rollenlänge: 10 lfd. m	68846	13,44	15,99 (pro Rolle)
Unter 10° Dachneigung auch für Längsüberlappungen!							
	Kalotten-Alu Profil 138/20 zur Befestigung der Profil- bleche auf dem Wellenberg	Passend zu allen lieferbaren Farben der Profilbleche!	100 Stück		68855	65,54	77,99 (pro 100 Stück)
	Schrauben verzinkt mit 14 mm EPDM- Dichtung, selbstbohrende Spitze, pulverbeschichtet für Holz-UK	Passend zu allen lieferbaren Farben der Profilbleche!	100 Stück	4,8 x 60	68851	46,21	54,99 (pro 100 Stück)
				4,8 x 35	68371	31,08	36,99 (pro 100 Stück)
				4,8 x 20	68372	30,24	35,99 (pro 100 Stück)
	Schrauben verzinkt mit 14 mm EPDM- Dichtung, selbstbohrend, pulverbeschichtet für Stahl-UK <= 4,5 mm	Passend zu allen lieferbaren Farben der Profilbleche!	100 Stück	4,8 x 19	68853	31,08	36,99 (pro 100 Stück)
	Bimetallschrauben mit EPDM-Dichtung, selbstbohrende Spitze, pulverbeschichtet für Holz-UK	Passend zu allen lieferbaren Farben der Profilbleche! (mit 19 mm Dichtung)	100 Stück	6,0 x 40	68858	110,08	130,99 (pro 100 Stück)
Für eine spanfreie Verarbeitung und mit bauaufsichtlicher Zulassung für die Befestigung im Untergurt!							
	Master-Plug Verbindungsschraube Edelstahl, mit selbstverschließender EPDM DichtungTyp M5F	Zum Befestigen von Kunst- stoff-Zubehörteilen auf den Profilblechen	1 Stück	9,5 x 22	68854	2,51	2,99 (pro Stück)
	Steckschlüssel für 8 mm Schlüsselweite	Befestigung der Schrauben 1 Stück pro Bedachung	1 Stück		74061	8,39	9,99 (pro Stück)
	Reparaturfarbe um Beschädigungen auszubessern, zum Verschließen der Schnittkanten	Passend zu allen lieferbaren Farben der Profilbleche! Inhalt: 12 ml	1 Stück		68883	31,08	36,99 (pro Stück)

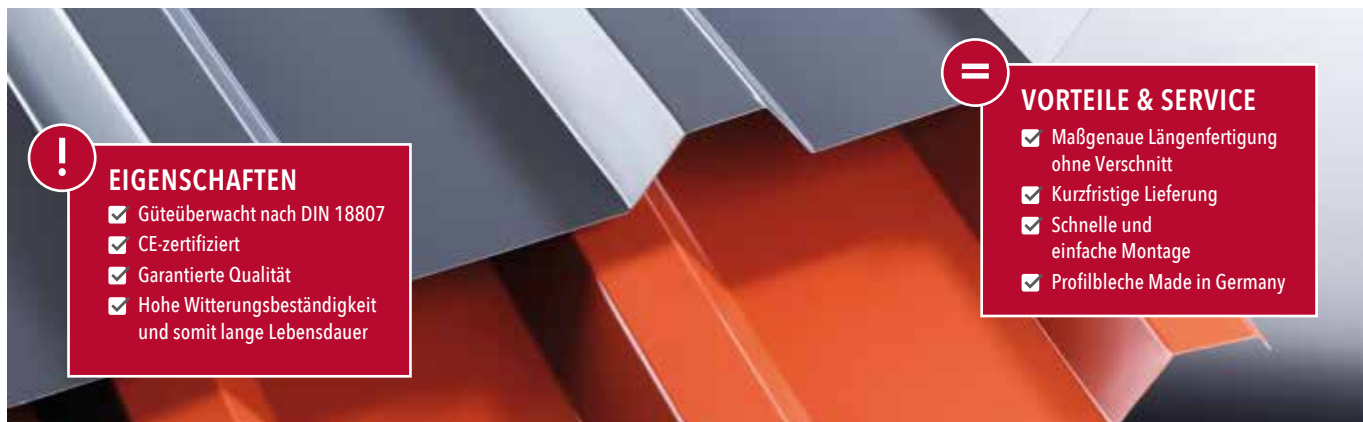

EIGENSCHAFTEN

- ✓ Güteüberwacht nach DIN 18807
- ✓ CE-zertifiziert
- ✓ Garantierte Qualität
- ✓ Hohe Witterungsbeständigkeit und somit lange Lebensdauer



VORTEILE & SERVICE

- ✓ Maßgenaue Längenfertigung ohne Verschnitt
- ✓ Kurzfristige Lieferung
- ✓ Schnelle und einfache Montage
- ✓ Profilbleche Made in Germany

Foto	Artikel	Beschichtung	Stärke (mm)	Breite (mm)	Deckbreite (mm)	Länge (mm)	Art.-Nr.	Preis in € + MwSt.*	Preis in € inkl. MwSt.*
	Stahltrapezplatten	25 my Polyester	0,5	1070	1035	150 - 10000	68809	31,92	37,99 (pro m²)
		60 my PURAMID					68908	42,00	49,99 (pro m²)
	Profil 207/35	25 my Polyester	0,63			150 - 11000	68909	31,08	36,99 (pro m²)
		25 my Polyester	0,75			150 - 12000	68910	39,49	46,99 (pro m²)
		25 my Polyester Sonderposten ohne DIN und Garantie	0,4			150 - 9000	68906	26,88	31,99 (pro m²)

Maßgenaue Längenfertigung ohne Verschnitt!

Aufpreis: Antikondensbeschichtung (Vlies) für Profil 207/35	68810	11,76	13,99 (pro m²)
---	--------------	--------------	-----------------------

Farben und Stärken PROFILBLECHE AUS STAHL (Stand 01.2026)

Farbauswahl		Stärke 0,4 mm	Stärke 0,5 mm	Stärke 0,63 mm	Stärke 0,75 mm
Farbbezeichnung	Farbtyp	25 my Polyester	25 my Polyester	60 my PURAMID	25 my Polyester
kupferbraun	8004 (RAL)	X	X		X
anthrazitgrau	7016 (RAL)	X	X	X	X
chromoxidgrün	6020 (RAL)	X	X		X
moosgrün	6005 (RAL)			X	
sepiabraun	8014 (RAL)	X	X		
schokoladenbraun	8017 (RAL)				X
rotbraun	8012 (RAL)		X		X
weinrot	3005 (RAL)		X		
lichtgrau	7035 (RAL)		X		
grauweiß	9002 (RAL)		X		X
weißaluminium	9006 (RAL)		X		X
graualuminium	9007 (RAL)		X		
reinweiß	9010 (RAL)		X		
schwarz	9005 (RAL)		X		

freie Felder = nicht lieferbar! X = standardmäßig lieferbar. Im Katalog gezeigte Farben sind unverbindlich. Original Farbketten senden wir Ihnen gerne zu!

Foto	Artikel	Beschichtung	Stärke (mm)	Maße (mm)	Länge (mm)	Art.-Nr.	Preis in € + MwSt.*	Preis in € inkl. MwSt.*
	Ortgangblech	25 my Polyester	0,5	80 x 140	500 - 3500	68823	21,00	24,99 (pro lfd. m)
		60 my PURAMID				68924	30,24	35,99 (pro lfd. m)
		25 my Polyester	0,63			68925	24,36	28,99 (pro lfd. m)
		25 my Polyester	0,75			68926	28,56	33,99 (pro lfd. m)
	Eckblech	25 my Polyester	0,5	140 x 140	500 - 3500	68827	18,48	21,99 (pro lfd. m)
		60 my PURAMID				68928	26,88	31,99 (pro lfd. m)
		25 my Polyester	0,63			68929	21,84	25,99 (pro lfd. m)
		25 my Polyester	0,75			68930	24,36	28,99 (pro lfd. m)
	Firstblech	25 my Polyester	0,5	190 x 190	500 - 3500	68831	23,52	27,99 (pro lfd. m)
		60 my PURAMID				68932	33,61	39,99 (pro lfd. m)
		25 my Polyester	0,63			68933	27,72	32,99 (pro lfd. m)
		25 my Polyester	0,75			68934	31,92	37,99 (pro lfd. m)
	Wandanschlussblech	25 my Polyester	0,5	100 x 150	500 - 3500	68835	21,00	24,99 (pro lfd. m)
		60 my PURAMID				68936	30,24	35,99 (pro lfd. m)
		25 my Polyester	0,63			68937	24,36	28,99 (pro lfd. m)
		25 my Polyester	0,75			68938	28,56	33,99 (pro lfd. m)
	Rinneneinhang/ Traufblech	25 my Polyester	0,5	60 x 150	500 - 3500	68839	18,48	21,99 (pro lfd. m)
		60 my PURAMID				68940	26,88	31,99 (pro lfd. m)
		25 my Polyester	0,63			68941	21,84	25,99 (pro lfd. m)
		25 my Polyester	0,75			68942	24,36	28,99 (pro lfd. m)

Die lieferbaren Farben entnehmen Sie bitte der Farbtabelle auf Seite 96. **Maßgenaue Längenfertigung ohne Verschnitt!**

Foto	Artikel	Farbe	VE	Maße (mm)	Art.-Nr.	Preis in € + MwSt.*	Preis in € inkl. MwSt.*	
	Profilfüller-First Profil 207/35	anthrazit	1 Stück	1035	68843	8,39	9,99 (pro Stück)	
	Profilfüller-Traufe Profil 207/35	anthrazit	1 Stück	1035	68842	7,55	8,99 (pro Stück)	
	Dichtungsband 2 x 12 mm für Querüberlappungen	anthrazit	1 Stück	Rollenlänge: 10 lfd. m	68846	13,44	15,99 (pro Rolle)	
	Unter 10° Dachneigung auch für Längsüberlappungen!							
	Kalotten-Alu Profil 207/35 zur Befestigung der Profil- bleche auf dem Wellenberg	Passend zu allen lieferbaren Farben der Profilbleche!	100 Stück		68856	68,90	81,99 (pro 100 Stück)	
		Schrauben verzinkt mit 14 mm EPDM- Dichtung, selbstbohrende Spitze, pulverbeschichtet für Holz-UK	Passend zu allen lieferbaren Farben der Profilbleche!	100 Stück	4,8 x 80	68852	50,41	59,99 (pro 100 Stück)
(für Montage mit Kalotten)								
4,8 x 35					68371	31,08	36,99 (pro 100 Stück)	
	Schrauben verzinkt mit 14 mm EPDM- Dichtung, selbstbohrend, pulverbeschichtet für Stahl-UK <= 4,5 mm	Passend zu allen lieferbaren Farben der Profilbleche!	100 Stück	4,8 x 20	68372	30,24	35,99 (pro 100 Stück)	
				4,8 x 19	68853	31,08	36,99 (pro 100 Stück)	
	Bimetallschrauben mit EPDM-Dichtung, selbstbohrende Spitze, pulverbeschichtet für Holz-UK	Passend zu allen lieferbaren Farben der Profilbleche! (mit 19 mm Dichtung)	100 Stück	6,0 x 40	68858	110,08	130,99 (pro 100 Stück)	
				Für eine spanfreie Verarbeitung und mit bauaufsichtlicher Zulassung für die Befestigung im Untergurt!				
	Master-Plug Verbindungsschraube Edelstahl, mit selbstverschließender EPDM DichtungTyp M5F	Zum Befestigen von Kunst- stoff-Zubehörteilen auf den Profilblechen	1 Stück	9,5 x 22	68854	2,51	2,99 (pro Stück)	
	Steckschlüssel für 8 mm Schlüsselweite	Befestigung der Schrauben 1 Stück pro Bedachung	1 Stück		74061	8,39	9,99 (pro Stück)	
	Reparaturfarbe um Beschädigungen auszubessern, zum Verschließen der Schnittkanten	Passend zu allen lieferbaren Farben der Profilbleche! Inhalt: 12 ml	1 Stück		68883	31,08	36,99 (pro Stück)	



EIGENSCHAFTEN

- ✓ Güteüberwacht nach DIN 18807
- ✓ CE-zertifiziert
- ✓ Garantierte Qualität
- ✓ Hohe Witterungsbeständigkeit und somit lange Lebensdauer

VORTEILE & SERVICE

- ✓ Maßgenaue Längenfertigung ohne Verschnitt
- ✓ Kurzfristige Lieferung
- ✓ Schnelle und einfache Montage
- ✓ Profilbleche Made in Germany

Foto	Artikel	Beschichtung	Stärke (mm)	Breite (mm)	Deckbreite (mm)	Länge (mm)	Art.-Nr.	Preis in € + MwSt.*	Preis in € inkl. MwSt.*
	Stahlwellplatten	25 my Polyester	0,5	1120	1064	150 - 8000	68814	31,92	37,99 (pro m²)
		60 my PURAMID				150 - 9000	68913	40,33	47,99 (pro m²)
	Profil S 76/18 runde Welle	25 my Polyester	0,63	150 - 9000	68914	35,29	41,99 (pro m²)		
		25 my Polyester	0,75	150 - 10000	68915	39,49	46,99 (pro m²)		
		25 my Polyester Sonderposten ohne DIN und Garantie	0,4	150 - 7000	68911	36,97	43,99 (pro m²)		
							<p style="text-align: right;">Maßgenaue Längenfertigung ohne Verschnitt!</p>		
	Aufpreis: Antikondensbeschichtung (Vlies) für Profil S 76/18						68815	11,76	13,99 (pro m²)

Farben und Stärken PROFILBLECHE AUS STAHL (Stand 01.2026)

Farbauswahl		Stärke 0,4 mm	Stärke 0,5 mm	Stärke 0,63 mm	Stärke 0,75 mm
Farbbezeichnung	Farbtyp	25 my Polyester	25 my Polyester	60 my PURAMID	25 my Polyester
kupferbraun	8004 (RAL)	X	X		X
anthrazitgrau	7016 (RAL)	X	X	X	X
chromoxidgrün	6020 (RAL)	X	X		X
moosgrün	6005 (RAL)			X	
sepiabraun	8014 (RAL)	X	X		
schokoladenbraun	8017 (RAL)				X
rotbraun	8012 (RAL)		X		X
weinrot	3005 (RAL)		X		
lichtgrau	7035 (RAL)		X		
grauweiß	9002 (RAL)		X		X
weißaluminium	9006 (RAL)		X		X
graualuminium	9007 (RAL)		X		
reinweiß	9010 (RAL)		X		
schwarz	9005 (RAL)		X		

freie Felder = nicht lieferbar! X = standardmäßig lieferbar. Im Katalog gezeigte Farben sind unverbindlich. Original Farbketten senden wir Ihnen gerne zu!

Foto	Artikel	Beschichtung	Stärke (mm)	Maße (mm)	Länge (mm)	Art.-Nr.	Preis in € + MwSt.*	Preis in € inkl. MwSt.*
	Ortgangblech	25 my Polyester	0,5	80 x 140	500 - 3500	68823	21,00	24,99 (pro lfd. m)
		60 my PURAMID				68924	30,24	35,99 (pro lfd. m)
		25 my Polyester	0,63			68925	24,36	28,99 (pro lfd. m)
		25 my Polyester	0,75			68926	28,56	33,99 (pro lfd. m)
	Eckblech	25 my Polyester	0,5	140 x 140	500 - 3500	68827	18,48	21,99 (pro lfd. m)
		60 my PURAMID				68928	26,88	31,99 (pro lfd. m)
		25 my Polyester	0,63			68929	21,84	25,99 (pro lfd. m)
		25 my Polyester	0,75			68930	24,36	28,99 (pro lfd. m)
	Firstblech	25 my Polyester	0,5	190 x 190	500 - 3500	68831	23,52	27,99 (pro lfd. m)
		60 my PURAMID				68932	33,61	39,99 (pro lfd. m)
		25 my Polyester	0,63			68933	27,72	32,99 (pro lfd. m)
		25 my Polyester	0,75			68934	31,92	37,99 (pro lfd. m)
	Wandanschlussblech	25 my Polyester	0,5	100 x 150	500 - 3500	68835	21,00	24,99 (pro lfd. m)
		60 my PURAMID				68936	30,24	35,99 (pro lfd. m)
		25 my Polyester	0,63			68937	24,36	28,99 (pro lfd. m)
		25 my Polyester	0,75			68938	28,56	33,99 (pro lfd. m)
	Rinneneinhang/ Traufblech	25 my Polyester	0,5	60 x 150	500 - 3500	68839	18,48	21,99 (pro lfd. m)
		60 my PURAMID				68940	26,88	31,99 (pro lfd. m)
		25 my Polyester	0,63			68941	21,84	25,99 (pro lfd. m)
		25 my Polyester	0,75			68942	24,36	28,99 (pro lfd. m)

Die lieferbaren Farben entnehmen Sie bitte der Farbtabelle auf Seite 98. **Maßgenaue Längenfertigung ohne Verschnitt!**

Foto	Artikel	Farbe	VE	Maße (mm)	Art.-Nr.	Preis in € + MwSt.*	Preis in € inkl. MwSt.*	
	Profilfüller Universal Traufe + First Profil S76/18	anthrazit	1 Stück	1064	68844	7,55	8,99 (pro Stück)	
	Dichtungsband 2 x 12 mm für Querüberlappungen	anthrazit	1 Stück	Rollenlänge: 10 lfd. m	68846	13,44	15,99 (pro Rolle)	
Unter 10° Dachneigung auch für Längsüberlappungen!								
	Kalotten-Alu Profil S 76/18 zur Befestigung der Profil- bleche auf dem Wellenberg	Passend zu allen lieferbaren Farben der Profilbleche!	100 Stück		68857	69,74	82,99 (pro 100 Stück)	
	Schrauben verzinkt mit 14 mm EPDM- Dichtung, selbstbohrende Spitze, pulverbeschichtet für Holz-UK	Passend zu allen lieferbaren Farben der Profilbleche!	100 Stück	4,8 x 60	68851	46,21	54,99 (pro 100 Stück)	
				(für Montage mit Kalotten)				
				4,8 x 35	68371	31,08	36,99 (pro 100 Stück)	
				4,8 x 20	68372	30,24	35,99 (pro 100 Stück)	
	Schrauben verzinkt mit 14 mm EPDM- Dichtung, selbstbohrend, pulverbeschichtet für Stahl-UK <= 4,5 mm	Passend zu allen lieferbaren Farben der Profilbleche!	100 Stück	4,8 x 19	68853	31,08	36,99 (pro 100 Stück)	
	Bimetallschrauben mit EPDM-Dichtung, selbstbohrende Spitze, pulverbeschichtet für Holz-UK	Passend zu allen lieferbaren Farben der Profilbleche! (mit 19 mm Dichtung)	100 Stück	6,0 x 40	68858	110,08	130,99 (pro 100 Stück)	
Für eine spanfreie Verarbeitung und mit bauaufsichtlicher Zulassung für die Befestigung im Untergurt!								
	Master-Plug Verbindungsschraube Edelstahl, mit selbstverschließender EPDM DichtungTyp M5F	Zum Befestigen von Kunst- stoff-Zubehörteilen auf den Profilblechen	1 Stück	9,5 x 22	68854	2,51	2,99 (pro Stück)	
	Steckschlüssel für 8 mm Schlüsselweite	Befestigung der Schrauben 1 Stück pro Bedachung	1 Stück		74061	8,39	9,99 (pro Stück)	
	Reparaturfarbe um Beschädigungen auszubessern, zum Verschließen der Schnittkanten	Passend zu allen lieferbaren Farben der Profilbleche! Inhalt: 12 ml	1 Stück		68883	31,08	36,99 (pro Stück)	



EIGENSCHAFTEN

- ✓ Güteüberwacht nach DIN 18807
- ✓ CE-zertifiziert
- ✓ Garantierte Qualität
- ✓ Hohe Witterungsbeständigkeit und somit lange Lebensdauer

VORTEILE & SERVICE

- ✓ Maßgenaue Längenfertigung ohne Verschnitt
- ✓ Kurzfristige Lieferung
- ✓ Schnelle und einfache Montage
- ✓ Profilbleche Made in Germany

Foto	Artikel	Beschichtung	Stärke (mm)	Breite (mm)	Deckbreite (mm)	Länge (mm)	Art.-Nr.	Preis in € + MwSt.*	Preis in € inkl. MwSt.*
	Pfannenbleche Profil 177/47	25 my Polyester	0,5	1140	1060	450 - 7000	68863	35,29	41,99 (pro m ²)
		60 my PURAMID					68917	46,21	54,99 (pro m ²)

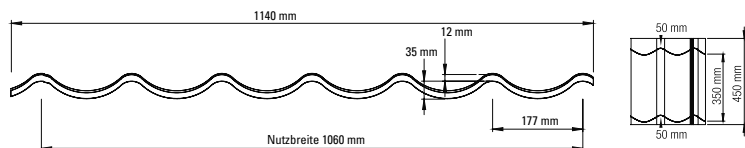

Maßgenaue Längenfertigung ohne Verschnitt!

Aufpreis: Antikondensbeschichtung (Vlies) für Profil 177/47

68864 11,76 13,99 (pro m²)





Farben und Stärken PROFILBLECHE AUS STAHL (Stand 01.2026)

Farbauswahl		Stärke 0,5 mm	
Farbbezeichnung	Farbtyp	25 my Polyester	60 my PURAMID
kupferbraun	8004 (RAL)	X	
anthrazitgrau	7016 (RAL)	X	X
chromoxidgrün	6020 (RAL)	X	
moosgrün	6005 (RAL)		X
sepiabraun	8014 (RAL)	X	
rotbraun	8012 (RAL)	X	
weinrot	3005 (RAL)	X	
lichtgrau	7035 (RAL)	X	
grauweiß	9002 (RAL)	X	
weißaluminium	9006 (RAL)	X	
graualuminium	9007 (RAL)	X	
reinweiß	9010 (RAL)	X	
schwarz	9005 (RAL)	X	







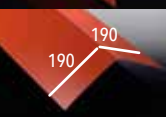
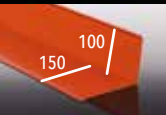
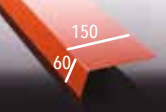

freie Felder = nicht lieferbar! X = standardmäßig lieferbar. Im Katalog gezeigte Farben sind unverbindlich. Original Farbketten senden wir Ihnen gerne zu!



Foto	Artikel	Beschichtung	Stärke (mm)	Maße (mm)	Länge (mm)	Art.-Nr.	Preis in € + MwSt.*	Preis in € inkl. MwSt.*
	Firstblech halbrund für Pfannenblech	25 my Polyester 60 my PURAMID	0,5	halbrunde Öffnung	1860 (Deckbreite 1720)	68869	27,72	32,99 (pro lfd. m)
						68944	40,33	47,99 (pro lfd. m)
Für 7-35° Dachneigung!								
	Firstblehendstücke für Firstblech halbrund	25 my Polyester 60 my PURAMID	0,5			68872	10,08	11,99 (pro Stück)
						68946	15,12	17,99 (pro Stück)
	Ortgangblech	25 my Polyester 60 my PURAMID	0,5	80 x 140	500 - 3500 **	68823	21,00	24,99 (pro lfd. m)
						68924	30,24	35,99 (pro lfd. m)
	Eckblech	25 my Polyester 60 my PURAMID	0,5	140 x 140	500 - 3500 **	68827	18,48	21,99 (pro lfd. m)
						68928	26,88	31,99 (pro lfd. m)
	Firstblech	25 my Polyester 60 my PURAMID	0,5	190 x 190	500 - 3500 **	68831	23,52	27,99 (pro lfd. m)
						68932	33,61	39,99 (pro lfd. m)
	Wandanschlussblech	25 my Polyester 60 my PURAMID	0,5	100 x 150	500 - 3500 **	68835	21,00	24,99 (pro lfd. m)
						68936	30,24	35,99 (pro lfd. m)
	Rinneneinhang/ Traufblech	25 my Polyester 60 my PURAMID	0,5	60 x 150	500 - 3500 **	68839	18,48	21,99 (pro lfd. m)
						68940	26,88	31,99 (pro lfd. m)

Die lieferbaren Farben entnehmen Sie bitte der Farbtabelle auf Seite 100. ****Maßgenaue Längenfertigung ohne Verschnitt!**

Foto	Artikel	Farbe	VE	Maße (mm)	Art.-Nr.	Preis in € + MwSt.*	Preis in € inkl. MwSt.*
	Profilfüller-First Profil 177/47	anthrazit	1 Stück	1060	68874	12,60	14,99 (pro Stück)
	Profilfüller-Traufe Profil 177/47	anthrazit	1 Stück	1060	68873	9,24	10,99 (pro Stück)
	Schrauben verzinkt mit 14 mm EPDM- Dichtung, selbstbohrende Spitze, pulverbeschichtet für Holz-UK	Passend zu allen lieferbaren Farben der Profilbleche!	100 Stück	4,8 x 35	68371	31,08	36,99 (pro 100 Stück)
				4,8 x 20	68372	30,24	35,99 (pro 100 Stück)
	Schrauben verzinkt mit 14 mm EPDM- Dichtung, selbstbohrend, pulverbeschichtet für Stahl-UK <= 4,5 mm	Passend zu allen lieferbaren Farben der Profilbleche!	100 Stück	4,8 x 19	68853	31,08	36,99 (pro 100 Stück)
	Master-Plug Verbindungsschraube Edelstahl, mit selbstverschließender EPDM Dichtung Typ M5F	Zum Befestigen von Kunst- stoff-Zubehörteilen auf den Profilblechen	1 Stück	9,5 x 22	68854	2,51	2,99 (pro Stück)
	Steckschlüssel für 8 mm Schlüsselweite	Befestigung der Schrauben 1 Stück pro Bedachung	1 Stück		74061	8,39	9,99 (pro Stück)
	Reparaturfarbe um Beschädigungen auszubessern, zum Verschließen der Schnittkanten	Passend zu allen lieferbaren Farben der Profilbleche! Inhalt: 12 ml	1 Stück		68883	31,08	36,99 (pro Stück)



EIGENSCHAFTEN

- ☑ Güteüberwacht nach DIN 18807
- ☑ CE-zertifiziert
- ☑ Garantierte Qualität
- ☑ Hohe Witterungsbeständigkeit und somit lange Lebensdauer



VORTEILE & SERVICE

- ☑ Maßgenaue Längenfertigung ohne Verschnitt
- ☑ Kurzfristige Lieferung
- ☑ Profilbleche Made in Germany

Foto	Artikel	Beschichtung	Stärke (mm)	Breite (mm)	Länge (mm)	Art.-Nr.	Preis in € + MwSt.*	Preis in € inkl. MwSt.*
	Flachbleche	25 my Polyester	0,5	1250	1000 - 5000	68819	28,56	33,99 (pro m ²)
		60 my PURAMID				68920	36,13	42,99 (pro m ²)
		25 my Polyester	0,63			68921	31,08	36,99 (pro m ²)
		25 my Polyester	0,75			68922	34,45	40,99 (pro m ²)
		25 my Polyester	0,4		68918	23,52	27,99 (pro m ²)	
		Sonderposten ohne DIN und Garantie						

Maßgenaue Längenfertigung ohne Verschnitt!

Farben und Stärken PROFILBLECHE AUS STAHL (Stand 01.2026)

Farbauswahl		Stärke 0,4 mm	Stärke 0,5 mm		Stärke 0,63 mm	Stärke 0,75 mm
Farbbezeichnung	Farbtyp	25 my Polyester	25 my Polyester	60 my PURAMID	25 my Polyester	25 my Polyester
kupferbraun	8004 (RAL)	X	X		X	X
anthrazitgrau	7016 (RAL)	X	X	X	X	X
chromoxidgrün	6020 (RAL)	X	X		X	X
moosgrün	6005 (RAL)			X		
sepiabraun	8014 (RAL)	X	X			
schokoladenbraun	8017 (RAL)				X	X
rotbraun	8012 (RAL)		X		X	X
weinrot	3005 (RAL)		X			
lichtgrau	7035 (RAL)		X			
grauweiß	9002 (RAL)		X		X	X
weißaluminium	9006 (RAL)		X		X	X
graualuminium	9007 (RAL)		X			
reinweiß	9010 (RAL)		X			
schwarz	9005 (RAL)		X			

freie Felder = nicht lieferbar! X = standardmäßig lieferbar. Im Katalog gezeigte Farben sind unverbindlich. Original Farbketten senden wir Ihnen gerne zu!











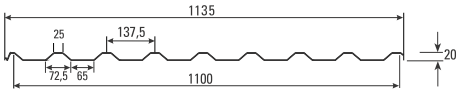

Artikel	Beschichtung	Stärke (mm)	Abwicklungsgröße** (mm)	Länge (mm)	Preis in € (0 - 25 m)		Preis in € (25 - 50 m)	
					+ MwSt.*	inkl. MwSt.*	+ MwSt.*	inkl. MwSt.*
Sonderkanteile	25 my Polyester	0,5	bis 125	500 - 3500	20,16	23,99 (pro lfd. m)	18,48	21,99 (pro lfd. m)
	60 my PURAMID				26,88	31,99 (pro lfd. m)	24,36	28,99 (pro lfd. m)
	25 my Polyester	0,63	500 - 4500	500 - 4500	23,52	27,99 (pro lfd. m)	21,00	24,99 (pro lfd. m)
	25 my Polyester	0,75			26,04	30,99 (pro lfd. m)	23,52	27,99 (pro lfd. m)
Sonderkanteile	25 my Polyester	0,5	bis 250	500 - 3500	26,88	31,99 (pro lfd. m)	24,36	28,99 (pro lfd. m)
	60 my PURAMID				36,13	42,99 (pro lfd. m)	32,76	38,99 (pro lfd. m)
	25 my Polyester	0,63	500 - 4500	500 - 4500	31,08	36,99 (pro lfd. m)	27,72	32,99 (pro lfd. m)
	25 my Polyester	0,75			35,29	41,99 (pro lfd. m)	31,92	37,99 (pro lfd. m)
Sonderkanteile	25 my Polyester	0,5	bis 312	500 - 3500	32,76	38,99 (pro lfd. m)	28,56	33,99 (pro lfd. m)
	60 my PURAMID				42,85	50,99 (pro lfd. m)	38,65	45,99 (pro lfd. m)
	25 my Polyester	0,63	500 - 4500	500 - 4500	36,97	43,99 (pro lfd. m)	33,61	39,99 (pro lfd. m)
	25 my Polyester	0,75			41,17	48,99 (pro lfd. m)	36,97	43,99 (pro lfd. m)
Sonderkanteile	25 my Polyester	0,5	bis 416	500 - 3500	40,33	47,99 (pro lfd. m)	36,13	42,99 (pro lfd. m)
	60 my PURAMID				53,77	63,99 (pro lfd. m)	48,73	57,99 (pro lfd. m)
	25 my Polyester	0,63	500 - 4500	500 - 4500	47,05	55,99 (pro lfd. m)	42,01	49,99 (pro lfd. m)
	25 my Polyester	0,75			52,09	61,99 (pro lfd. m)	47,05	55,99 (pro lfd. m)
Sonderkanteile	25 my Polyester	0,5	bis 522	500 - 3500	42,85	50,99 (pro lfd. m)	39,49	46,99 (pro lfd. m)
	60 my PURAMID				57,97	68,99 (pro lfd. m)	52,93	62,99 (pro lfd. m)
	25 my Polyester	0,63	500 - 4500	500 - 4500	50,41	59,99 (pro lfd. m)	44,53	52,99 (pro lfd. m)
	25 my Polyester	0,75			55,45	65,99 (pro lfd. m)	50,41	59,99 (pro lfd. m)
Sonderkanteile	25 my Polyester	0,5	bis 625	500 - 3500	47,05	55,99 (pro lfd. m)	42,01	49,99 (pro lfd. m)
	60 my PURAMID				63,02	74,99 (pro lfd. m)	56,29	66,99 (pro lfd. m)
	25 my Polyester	0,63	500 - 4500	500 - 4500	53,77	63,99 (pro lfd. m)	48,73	57,99 (pro lfd. m)
	25 my Polyester	0,75			60,50	71,99 (pro lfd. m)	54,61	64,99 (pro lfd. m)
Sonderkanteile	25 my Polyester	0,5	bis 750	500 - 3500	55,45	65,99 (pro lfd. m)	50,41	59,99 (pro lfd. m)
	60 my PURAMID				75,62	89,99 (pro lfd. m)	66,38	78,99 (pro lfd. m)
	25 my Polyester	0,63	500 - 4500	500 - 4500	64,70	76,99 (pro lfd. m)	57,97	68,99 (pro lfd. m)
	25 my Polyester	0,75			72,26	85,99 (pro lfd. m)	65,54	77,99 (pro lfd. m)
Sonderkanteile	25 my Polyester	0,5	bis 834	500 - 3500	60,50	71,99 (pro lfd. m)	54,61	64,99 (pro lfd. m)
	60 my PURAMID				81,50	96,99 (pro lfd. m)	73,10	86,99 (pro lfd. m)
	25 my Polyester	0,63	500 - 4500	500 - 4500	69,74	82,99 (pro lfd. m)	63,02	74,99 (pro lfd. m)
	25 my Polyester	0,75			78,14	92,99 (pro lfd. m)	70,58	83,99 (pro lfd. m)

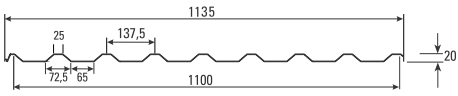
Die lieferbaren Farben entnehmen Sie bitte der Farbtabelle auf Seite 102. **Maßgenaue Längenfertigung ohne Verschnitt!**

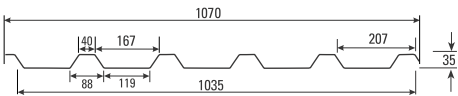

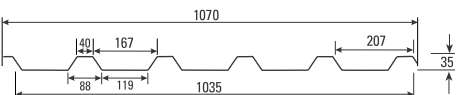
! Für Auftragswerte unter 100,00 € Katalogpreis werden 19,90 € Bearbeitungspauschale erhoben.

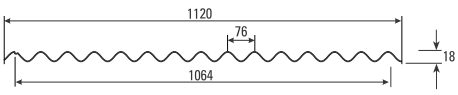
** Bei Bestellung bzw. Angebotsabfrage bitte bemaßte Zeichnung beifügen (Schenkellänge, Gradzahl + Sichtseite Beschichtung).

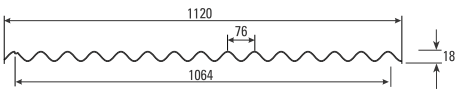
Foto	Artikel	Farbe	Stärke (mm)	Breite (mm)	Nutzbreite (mm)	Länge (mm)	Art.-Nr.	Preis in € + MwSt.*	Preis in € inkl. MwSt.*
	PVC-Lichtplatte Profil 138/20	glasklar	ca. 1,4	1135	ca. 1100	2000 2500 3000 3500 4000 4500 5000 6000 7000	68890	49,57	58,99 (pro m ²)
									
	PC-Lichtplatte Profil 138/20	glasklar Extrem schlagzäh!	ca. 1,2	1135	ca. 1100	2000 2500 3000 3500 4000 4500 5000 6000 7000	68893	55,45	65,99 (pro m ²)
									
	PVC-Lichtplatte Profil 207/35	glasklar	ca. 1,5	1070	ca. 1035	2000 2500 3000 3500 4000 4500 5000 6000 7000	61175	49,57	58,99 (pro m ²)
									
	PC-Lichtplatte Profil 207/35	glasklar Extrem schlagzäh!	ca. 1,2	1070	ca. 1035	2000 2500 3000 3500 4000 4500 5000 6000 7000	68891	55,45	65,99 (pro m ²)
									
	PVC-Lichtwellplatte Profil S 76/18 runde Welle	glasklar	ca. 1,4	1120	ca. 1064	2000 2500 3000 3500 4000 4500 5000 6000 7000	68894	36,97	43,99 (pro m ²)
									
	PC-Lichtwellplatte Profil S 76/18 runde Welle	glasklar Extrem schlagzäh!	ca. 1,0	1120	ca. 1064	2000 2500 3000 3500 4000 4500 5000 6000 7000	68895	39,49	46,99 (pro m ²)
									



Master-Plug Verbindungsschraube
Edelstahl, mit selbstverschließender EPDM
Dichtung Typ M5F

Zum Befestigen von Kunststoff-
Zubehörteilen auf den Profil-
blechen

9,5 x 22 68854 2,51 2,99 (pro Stück)

Einfach mehr bei T&J:

Online Verlegeanleitung

Profilbleche zu verlegen und feste Überdachungen zu bauen geht mit unserer Anleitung ganz einfach! Scannen Sie einfach diesen QR-Code, und Sie gelangen direkt zu den Verlege- und Montageanleitungen. Los geht's!



Besuchen Sie jetzt
WWW.TUJ.DE



Online
Verlege-
anleitung



Unser Tipp: Antikondensbeschichtung für die Unterseite

In offenen Gebäuden wie Carports kann es gerade in der nasskalten Jahreszeit zur Bildung von Kondenswasser an der Unterseite der Überdachung kommen. Um ein Abtropfen des Kondenswassers zum Beispiel auf Ihr Auto zu verhindern, sollten Sie Bleche oder Platten mit Antikondensbeschichtung wählen. Diese haben ein saugfähiges Vlies an der Unterseite, welches die Feuchtigkeit aufnimmt und bei Änderung der Witterung wieder an die Luft abgibt. Auch Platten mit Dachpfannenstruktur können mit Antikondensbeschichtung versehen werden.

Qualität bei T&J:

Dachunterschläge, Hohlkammerbretter, Fassaden & Balkone

PFLEGELEICHTE UND LANGLEBIGE WERKSTOFFE RUND UM IHR HAUS.

Das eigene Haus – für viele von uns der Ort, an dem man am liebsten die meiste Zeit verbringt. Und natürlich will man es sich dort so schön wie möglich machen. Genau für dieses Anliegen hat T&J mit der **ideenwelt** „Rund ums Haus“ viele gute Anregungen.



Vorstellung Verkleidungspaneele _____ **108**



TJ 100 BASIC Verkleidungspaneele
Nut- und Feder-Hohlprofile aus Kunststoff _____ **109**



MAMMUT® Verkleidungspaneele Nut- und
Feder-Hohlprofile aus Kunststoff _____ ab **110**

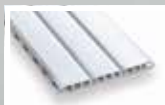

VP 200 + VP 250 Verkleidungspaneele
Nut- und Feder-Hohlprofile aus Kunststoff _____ ab **112**



KÖMAPAN® Verkleidungspaneele Nut- und
Feder-Massivprofile aus PVC-Hartschaum _____ **114**



WINKELPROFILE
aus PVC-Hartschaum weiss _____ **115**



TEJEPLAN HPL-Schichtstoffplatten _____ ab **116**



Hohlkammerbretter aus Kunststoff _____ **122**



TEJEGLAS Massivplatten
aus Acrylglas und Polycarbonat _____ **123**



Hobby- und Bastelglas Massivplatten
aus Kunststoff _____ **124**



Hartschaumplatten
aus PVC weiß und farbig _____ **125**

Seite 109

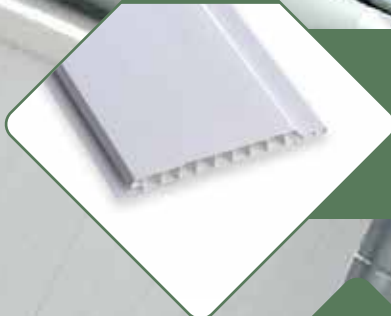

TJ 100 BASIC VERKLEIDUNGSPANEELE

Unser günstiges Einsteigerpaneel. Niedrig im Preis wartet das TJ 100 BASIC mit guten Materialeigenschaften auf: unverrottbar, korrosionsfest und UV-beständig – somit geeignet für Dachüberstände, Ortgang- und Gesimsverkleidungen.

Seite 110



MAMMUT® VERKLEIDUNGSPANEELE

Die MAMMUT®-Paneele für Dachrand und Fassade: Qualität setzt sich durch! Ortgang, Traufe, Gauben und Fassaden sind wichtige gestalterische Elemente Ihres Gebäudes, aber auch schwer zugänglich für Pflege und Wartung. Darum eignen sich die MAMMUT®-Paneele mit ihren guten Materialeigenschaften dauerhaft zur pflegeleichten und schönen Gestaltung. MAMMUT®-Paneele sind bei T&J in drei unterschiedlichen Breiten erhältlich und eignen sich auch als Sichtschalung (Auf-Sparren-Montage).

Seite 112

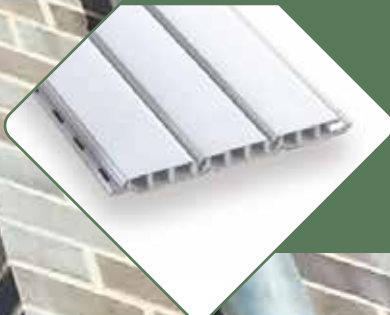

VP 200/250 VERKLEIDUNGSPANEELE









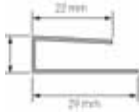

Das Nut- und Feder-Hohlprofil mit dem besten Preis-Leistungs-Verhältnis! Dank hochwertigem Kunststoff müssen die Profile nie wieder gestrichen werden. VP 200/VP 250 lässt sich einfach und schnell montieren und überzeugt durch ein komplettes Zubehörprogramm, mit dem ein sauberer Übergang und Abschluss geschaffen wird. Dachüberstände, Gauben, Giebel, Wände oder Decken erhalten einen dekorativen und wetterbeständigen Schutz.

Seite 114

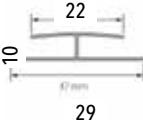

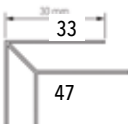
KÖMAPAN® MASSIVPROFILE

Außen- oder Innenbereich – mit KÖMAPAN® sind Sie immer auf der richtigen Seite. Die hochwertigen Nut- und Federprofile haben hervorragende Materialeigenschaften, die besonders für den Außeneinsatz prädestiniert sind. KÖMAPAN® widersteht allen äußeren Einflüssen: Das formbeständige Material quillt nicht auf, die Oberfläche blättert nicht ab und verblasst dank der höchsten Licht-Echtheitsnoten auch nicht. Neben den Anwendungsgebieten Dachunterstand, Giebel und Fassade ist KÖMAPAN® dank der Farbvielfalt auch für Torfüllungen und Balkonverkleidungen bestens geeignet.

Foto	Artikel	Farbe	Zeichnung	Stärke x Deckbreite (mm)	Lieferform	Länge (mm)	Art.-Nr.	Preis in € + MwSt.*	Preis in € inkl. MwSt.*
	TJ 100 BASIC Nut- und Feder Hohlprofil	weiß (ähnl. RAL 9016)		ca. 10 x 100	1 VE = 10 Lg. = 3 m ²	3000	80660	16,80	19,99 (pro m²)
	U-Abschlussleiste	weiß			Einzellänge	3000	80661	4,19	4,99 (pro lfd. m)
	H-Leiste	weiß			Einzellänge	3000	80662	5,87	6,99 (pro lfd. m)
	Außen-Eckprofil	weiß			Einzellänge	3000	80663	8,39	9,99 (pro lfd. m)
	Fugenkrallen-Set verzinkt, inkl. verzinkten Nägeln	silber			Beutel à 100 Stück		80788	6,71	7,99 (pro Set)
	Kunststoffspezialreiniger 500 ml Flasche Für glatte weiße PVC-Oberflächen						36906	25,20	34,99 (pro Stück)



Für Auftragswerte unter 100,00 € Katalogpreis werden 19,90 € Bearbeitungspauschale erhoben.



EIGENSCHAFTEN

- ✓ Einfache Montage
- ✓ Unverrottbar
- ✓ Korrosionsfest
- ✓ Kein Verfaulen
- ✓ UV-beständig

EINSATZGEBIETE

- ✓ Ortgang- bzw. Giebelverkleidung
- ✓ Dachüberstände
- ✓ Dachrinnen- und Gesimsverkleidungen
- ✓ Dachgauben und Fassaden

NIE MEHR STREICHEN

Foto	Artikel	Farbe	Zeichnung (Maße in mm)	Stärke (mm)	Deckbreite (mm)	Lieferform	Länge (mm)	Art.-Nr.	Preis in € + MwSt.*	Preis in € inkl. MwSt.*
	MAMMUT® 100 S	verkehrsweiß (ähnl. RAL 9016)		16,5	100	1 VE = 5 Lg. = 3 m ²	6000	80720	54,61	64,99 (pro m ²)
	MAMMUT® 250 S	verkehrsweiß (ähnl. RAL 9016)		16,5	250	1 VE = 5 Lg. = 3,75 m ²	3000	80712	37,81	44,99 (pro m ²)
	U-Abschlussleiste	verkehrsweiß (ähnl. RAL 9016)				Einzellänge	3000	80713	4,19	4,99 (pro lfd. m)
	H-Leiste	verkehrsweiß (ähnl. RAL 9016)				Einzellänge	3000	80715	8,39	9,99 (pro lfd. m)
	flex. Eckprofil	verkehrsweiß (ähnl. RAL 9016)				Einzellänge	3000	80714	11,76	13,99 (pro lfd. m)
	Startprofil 2-teilig für MAMMUT®-Paneele	verkehrsweiß (ähnl. RAL 9016)				Einzellänge	6000	80727	7,55	8,99 (pro lfd. m)
	Abdeckprofil 40 x 16,5 mm für Lüftungsprofil	verkehrsweiß (ähnl. RAL 9016)				Einzellänge	6000	80726	4,61	5,49 (pro lfd. m)
	Lüftungsprofil 80 x 16,5 mm für MAMMUT®- Paneele	verkehrsweiß (ähnl. RAL 9016)				Einzellänge	6000	80725	7,13	8,49 (pro lfd. m)

Foto	Artikel	Farbe	Abmessung (mm)	Lieferform	Art.-Nr.	Preis in € + MwSt.*	Preis in € inkl. MwSt.*
	Edelstahlschraube rostfrei	blank	3,5 x 25	100 Stück	66109	14,28	16,99 (pro 100 Stück)



EINSATZGEBIETE

- Ortgang- bzw. Giebelverkleidung
- Dachüberstände
- Dachrinnen- und Gesimsverkleidungen
- Dachgauben und Fassaden

EIGENSCHAFTEN

- Einfache Montage
- Unverrottbar
- Korrosionsfest
- Kein Verfaulen
- UV-beständig

NIE MEHR STREICHEN

Foto	Artikel	Farbe	Zeichnung	Stärke (mm)	Deckbreite (mm)	Lieferform	Länge (mm)	Art.-Nr.	Preis in € + MwSt.*	Preis in € inkl. MwSt.*
	Mammut® 250 S 2-Brett-Optik	golden oak Renolitstrukturfolie		16,5	250	1 VE = 2 Lg. = 3 m ²	6000	80701	75,62	89,99 (pro m ²)
	Mammut® 250 S 2-Brett-Optik	grau (ähnl. RAL 7001) Renolitstrukturfolie		16,5	250	1 VE = 2 Lg. = 3 m ²	6000	80702	75,62	89,99 (pro m ²)
	Mammut® 250 S 2-Brett-Optik	anthrazit (ähnl. RAL 7016) Renolitstrukturfolie		16,5	250	1 VE = 2 Lg. = 3 m ²	6000	80703	75,62	89,99 (pro m ²)
	U-Abschlussleiste	golden oak* grau* anthrazit*				Einzellänge	6000	80722 80731 80741	15,96 16,80 15,96	18,99 (pro lfd. m) 19,99 (pro lfd. m) 18,99 (pro lfd. m)
	H-Leiste	golden oak* grau* anthrazit*				Einzellänge	3000	80724 80733 80743	22,68 22,68 22,68	26,99 (pro lfd. m) 26,99 (pro lfd. m) 26,99 (pro lfd. m)
	flex. Eckprofil	golden oak* grau* anthrazit*				Einzellänge	3000	80723 80732 80742	22,68 22,68 22,68	26,99 (pro lfd. m) 26,99 (pro lfd. m) 26,99 (pro lfd. m)
	Startprofil 2-teilig für MAMMUT®- Paneele	golden oak* grau* anthrazit*				Einzellänge	6000	80728 80734 80744	18,48 18,48 18,48	21,99 (pro lfd. m) 21,99 (pro lfd. m) 21,99 (pro lfd. m)
	Abdeckprofil 40 x 16,5 mm für Lüftungsprofil	golden oak* grau* anthrazit*				Einzellänge	6000	80729 80735 80745	14,28 14,28 14,28	16,99 (pro lfd. m) 16,99 (pro lfd. m) 16,99 (pro lfd. m)
	Lüftungsprofil 80 x 16,5 mm für MAMMUT®- Paneele	schwarz				Einzellänge	6000	80749	8,82	10,49 (pro lfd. m)

Bestellfarben auf Anfrage:

	verkehrsweiß (ähnl. RAL 9016) Renolitstrukturfolie		mahagoni Renolitstrukturfolie		tannengrün (ähnl. RAL 6009) Renolitstrukturfolie		basaltgrau (ähnl. RAL 7012) Renolitstrukturfolie
--	--	--	----------------------------------	--	--	--	--

Foto	Artikel	Farbe	Abmessung (mm)	Lieferform	Art.-Nr.	Preis in € + MwSt.*	Preis in € inkl. MwSt.*
	Edelstahl- schraube rostfrei	blank	3,5 x 25	100 Stück	66109	14,28	16,99 (pro 100 Stück)



- EIGENSCHAFTEN**
- ✓ Witterungsbeständig
 - ✓ Unverrottbar
 - ✓ Geringster Pflegeaufwand
 - ✓ UV-beständig
 - ✓ Kein Verfaulen



- EINSATZGEBIETE**
- ✓ Dachüberstände
 - ✓ Traufen- und Ortgangschalungen
 - ✓ Wand- und Deckenverkleidungen
 - ✓ Giebelverkleidungen
 - ✓ Torverkleidungen (VP 200 / 2 Brettoptik)

Foto	Artikel	Farbe	Stärke (mm)	Deckbreite (mm)	Lieferform	Länge (mm)	Art.-Nr.	Preis in € + MwSt.*	Preis in € inkl. MwSt.*	
	VP 200 3 Brettoptik einseitig 2 Nuten Mit Langlöchern für eine einfache Verschraubung	verkehrsweiß (ähnl. RAL 9016)	17	200	1 VE = 5 Lg. = 3 m ²	3000	80751	37,81	44,99 (pro m ²)	
					1 VE = 5 Lg. = 6 m ²	6000	80750	37,81	44,99 (pro m ²)	
	VP 250 3 Brettoptik einseitig 2 Nuten Mit Langlöchern für eine einfache Verschraubung	verkehrsweiß (ähnl. RAL 9016)	17	250	1 VE = 5 Lg. = 3,75 m ²	3000	80755	31,92	37,99 (pro m ²)	
					1 VE = 5 Lg. = 7,50 m ²	6000	80754	31,92	37,99 (pro m ²)	
	VP 200 GLATT beidseitig glatt	verkehrsweiß (ähnl. RAL 9016)	17	200	1 VE = 5 Lg. = 6 m ²	6000	80776	37,81	44,99 (pro m ²)	
					Sonder-Dekor einseitig foliert	1 VE = 5 Lg. = 3 m ²	3000	80777	105,03	124,99 (pro m ²)
						1 VE = 5 Lg. = 6 m ²	6000	80778	105,03	124,99 (pro m ²)

Sonder-Dekore: Alle verfügbaren Farben der Hersteller Hornschuch und Renolit auf Bestellung lieferbar.











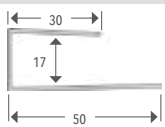

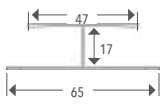

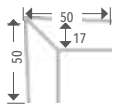

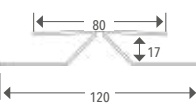
Foto	Artikel	Farbe	Zeichnung	Lieferform	Länge (mm)	Art.-Nr.	Preis in € + MwSt.*	Preis in € inkl. MwSt.*
	U-Abschlussprofil	verkehrsweiß Sonder-Dekor		Einzellänge	6000	80756 80671	5,03 11,76	5,99 (pro lfd. m) 13,99 (pro lfd. m)
	H-Profil	verkehrsweiß Sonder-Dekor		Einzellänge	6000	80757 80673	5,87 15,12	6,99 (pro lfd. m) 17,99 (pro lfd. m)
	Eckprofil	verkehrsweiß		Einzellänge	6000	80758	6,71	7,99 (pro lfd. m)
	Flexibles Eckprofil mit Weich-PVC Knickkante	verkehrsweiß Sonder-Dekor		Einzellänge	6000	80674 80676	9,24 17,64	10,99 (pro lfd. m) 20,99 (pro lfd. m)
	U-Abschlussprofil 2-teilig	verkehrsweiß Sonder-Dekor		Einzellänge	6000	80677 80679	9,24 24,36	10,99 (pro lfd. m) 28,99 (pro lfd. m)
	H-Profil 2-teilig	verkehrsweiß Sonder-Dekor		Einzellänge	6000	80680 80682	11,76 26,04	13,99 (pro lfd. m) 30,99 (pro lfd. m)
	Eckprofil 2-teilig	verkehrsweiß Sonder-Dekor		Einzellänge	6000	80683 80685	13,44 30,24	15,99 (pro lfd. m) 35,99 (pro lfd. m)
	Lüftungsprofil 2-teilig	verkehrsweiß Sonder-Dekor		Einzellänge	6000	80686 80688	11,76 30,24	13,99 (pro lfd. m) 35,99 (pro lfd. m)

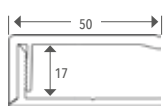
Foto	Artikel	Farbe	Abmessung (mm)	Lieferform	Art.-Nr.	Preis in € + MwSt.*	Preis in € inkl. MwSt.*
	Edelstahlschraube rostfrei	blank	3,5 x 25	100 Stück	66109	14,28	16,99 (pro 100 Stk)
	Befestigungsklemmen verzinkt	blank	6	100 Stück	80790	13,44	15,99 (pro 100 Stk)

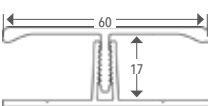
Gemäß Hersteller bei farbigen Paneelen vorgeschrieben.

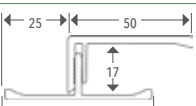

 **Sonder-Dekore:** Alle verfügbaren Farben der Hersteller Hornschuch und Renolit auf Bestellung lieferbar.



EIGENSCHAFTEN

- ✓ Witterungsbeständig
- ✓ Lange Lebensdauer
- ✓ Farbbeständigkeit der höchsten Stufe mit 5 Jahren Garantie
- ✓ Geringster Pflegeaufwand
- ✓ UV-beständige Oberflächenveredelung
- ✓ Stoß- und druckstabil

EINSATZGEBIETE

- ✓ Trauf- und Ortgangschalungen
- ✓ Torverkleidungen
- ✓ Giebel- und Attikaverkleidungen
- ✓ Deckenverkleidungen
- ✓ Wandverkleidungen (besonders in Feuchträumen und Nasszellen)
- ✓ Innenraumgestaltung

Foto	Artikel	Farbe	Stärke (mm)	Deckbreite (mm)	Lieferform	Länge (mm)	Art.-Nr.	Preis in € + MwSt.*	Preis in € inkl. MwSt.*
	KÖMAPAN® Nut- und Feder-Massivprofil	reinweiß 654	15	90	Einzellänge	6000	80602	22,68	26,99 (pro lfd. m)
		einseitig foliert:					80603	25,20	29,99 (pro lfd. m)
		mahagoni 224					80604		
		golden oak 232					80605		
		tannengrün 258					80619		
		silbergrau 221					80606		
		anthrazitgrau 216					80630		

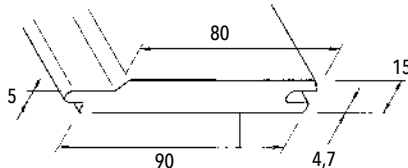

FARBMUSTER



Foto	Artikel	Farbe	Zeichnung	Lieferform	Breite (mm)	Länge (mm)	Art.-Nr.	Preis in € + MwSt.*	Preis in € inkl. MwSt.*
	Alu Abschlussprofil	weiß		Einzellänge	60	6000	80616	18,48	21,99 (pro lfd. m)
		braun					80617	18,48	21,99 (pro lfd. m)
	Alu Außeneckprofil	weiß		Einzellänge	60	6000	80610	30,24	35,99 (pro lfd. m)
		braun					80611	30,24	35,99 (pro lfd. m)
	Fugenkralle V2A, inkl. Edelstahlschraube 3,5 x 25	silber		1 Stück			80609	0,41	0,49 (pro Stück)
	Fugenband (Weich-PVC)	weiß		Meterware	60	25 m	80929	5,45	6,49 (pro lfd. m)
		weiß			36	25 m	80928	3,35	3,99 (pro lfd. m)
		schwarz			60	25 m	80931	5,45	6,49 (pro lfd. m)
	Lüftungsprofil	verkehrsweiß (ähnlich RAL 9016)		Einzellänge	80	6000	80725	7,13	8,49 (pro lfd. m)
		schwarz					80749	8,82	10,49 (pro lfd. m)
	Abdeckprofil 40 x 16,5 mm für Lüftungsprofil	verkehrsweiß (ähnlich RAL 9016)		Einzellänge		6000	80726	4,61	5,49 (pro lfd. m)



EIGENSCHAFTEN

- Klare Formgebung
- Langlebig
- Pflegeleicht
- Einfache Montage

EINSATZGEBIETE

- Ortgangverkleidungen
- Traufenverkleidungen
- Laibungsverkleidungen



Foto	Artikel	Farbe	Zeichnung	Stärke (mm)	Maße (mm)	Länge (mm)	Art.-Nr.	Preis in € + MwSt.*	Preis in € inkl. MwSt.*
	Winkelprofil	verkehrsweiß		9	150 x 35	6000	80801	13,44	15,99 (pro lfd. m)
					175 x 35		80802	15,96	18,99 (pro lfd. m)
					200 x 35		80803	16,80	19,99 (pro lfd. m)
					225 x 35		80804	19,32	22,99 (pro lfd. m)
					300 x 35		80807	25,20	29,99 (pro lfd. m)

Foto	Artikel	Farbe	Zeichnung	Maße (mm)	Lieferform	Art.-Nr.	Preis in € + MwSt.*	Preis in € inkl. MwSt.*
	Außeneckstück für Winkelprofile	verkehrsweiß (ähnl. RAL 9016)		max. 300 (Zuschnitte müssen bauseits erfolgen)	Einzelstück	80805	9,24	10,99 (pro Stück)
	Zwischenstück für Winkelprofile	verkehrsweiß (ähnl. RAL 9016)		max. 300 (Zuschnitte müssen bauseits erfolgen)	Einzelstück	80806	9,24	10,99 (pro Stück)
	Inneneckstück für Winkelprofile	verkehrsweiß (ähnl. RAL 9016)		max. 500 (Zuschnitte müssen bauseits erfolgen)	Einzelstück	80808	27,72	32,99 (pro Stück)
	Montageschraube mit TX-Aufnahme	weiß (RAL 9010)		5,5 x 35	100 Stück	80932	42,01	49,99 (pro 100 Stück)



Pflegeleicht, dauerhaft und farbenfroh

T&J Schichtstoffplatten für mehr Möglichkeiten!

Ob für draußen mit Dachunterschlägen, Fassaden, Balkonen oder drinnen mit Möbeln, Feuchtraumabtrennungen oder kreativer Raumgestaltung – die T&J Schichtstoffplatten bieten Ihnen dank ihrer hohen Qualität jede Menge Möglichkeiten. Das Material ist sehr robust gegen mechanische Einflüsse und daher auch langfristig eine starke Lösung. Dazu sind die Platten pflegeleicht und behalten so ihre schöne Optik auf Dauer.

Richtig spannend wird es durch die vielen verfügbaren Farben: Mit den Schichtstoffplatten können Sie im Handumdrehen farbige Akzente setzen, die jedes Bauvorhaben individuell bereichert.

Und das Beste: Ständiges Streichen und Imprägnieren wie zum Beispiel bei Holzoberflächen können Sie sich bei den T&J Schichtstoffplatten ganz einfach für immer sparen!

TEJEPLAN EASY

die preisbewusste Alternative mit Qualität, die sich ideal für den Einstieg eignet.



EINSATZGEBIETE

- Innenbereich
- Geschützter Außenbereich

TEJEPLAN

Kombiniert Qualität mit einem unschlagbaren Preis-Leistungs-Verhältnis, unterstützt durch eine umfassende 10-Jahres-Garantie.



EINSATZGEBIETE

- Dachunterschläge
- Balkonbekleidungen
- Innenverkleidungen
- Sichtschutz

TEJEPLAN FASSADE

Garantiert höchste Leistung und Langlebigkeit mit deutscher Bauzulassung. Für anspruchsvolle Außenanwendungen.



ALLGEMEINE BAU-AUFSICHTLICHE ZULASSUNG



EINSATZGEBIETE

- Fassade
- Dachunterschläge
- Gesimsblenden
- Balkonbekleidungen
- Innenverkleidungen
- Sichtschutz

TEJEPLAN ist eine witterungsbeständige, ETB-geprüfte HPL-Platte für den Außenbereich, die sich ideal für Dachunterschläge und als Absturzsicherung für Balkone eignet.

Der Begriff TEJEPLAN bezeichnet unsere HPL-Platten, wie wir sie seit über 20 Jahren in den Markt liefern. Zeitgleich ist TEJEPLAN ein Synonym für Qualität.

HPL steht für High-Pressure-Laminat. Hierbei werden Papierlagen mit Harz getränkt und unter Hochdruck zu einem homogenen Material verpresst.

TEJEPLAN basiert auf europäischen Inhaltsstoffen. Das Kraftpapier, einer der Hauptbestandteile, wird aus europäischen Hölzern gewonnen. Dadurch hat das Kraftpapier einen höheren Anteil an langen Fasern und kann sich im Produkt besser und nachhaltiger vernetzen.

Der ökologische Aspekt ist uns hierbei auch wichtig. Die Inhaltsstoffe der TEJEPLAN-Platten entsprechen den hohen europäischen Standards. Einzelne Farben erfordern einen zusätzlichen UV-Schutz. Auch dies ist bei den TEJEPLAN-Produkten berücksichtigt.

Preisliche Attraktivität ist uns ebenfalls wichtig. Allerdings steht das Produkt mit seinen Qualitätseigenschaften stets im Mittelpunkt. Keinem Kunden und keinem Handwerker ist gedient, beim Kauf wenige Euro einzusparen und diese später mehrfach für Austausch auszugeben.

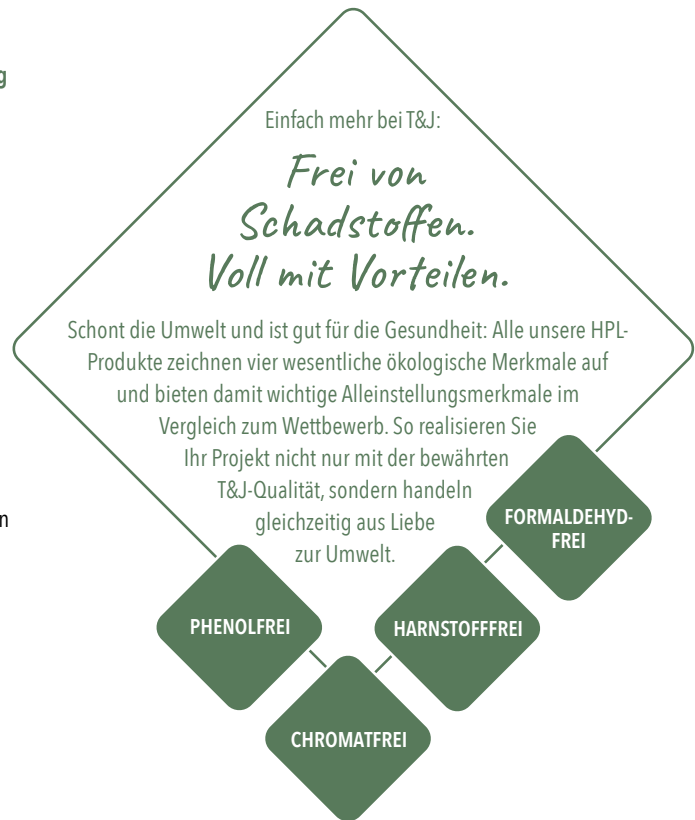

Qualität, die sich schnell rechnet!

Kundeninformation zur Qualität und Garantie der TEJEPLAN Qualitäts-HPL-Schichtstoffplatten

HPL-Platten werden weltweit in den unterschiedlichsten Qualitäten und zu unterschiedlichsten Bedingungen produziert. Auch wenn alle diese HPL-Platten fast gleich aussehen, gibt es wichtige Unterschiede. Diese Unterschiede sind in den Inhaltsstoffen, in der Verpressung, der Feuchtigkeitsaufnahme, der UV-Beständigkeit und den Produktions- und Arbeitsbedingungen zu sehen.

T&J bietet Ihnen 10 Jahre Garantie auch auf HPL-Schichtstoffplatten für Balkone und Dachunterschläge statt der einfachen Gewährleistungsfrist von zwei Jahren!

Wir greifen bei TEJEPLAN ausschließlich auf kontrollierte Produktionen zurück. Bedingt durch diesen Umstand und aufgrund regelmäßiger Werksbesuche können wir sicherstellen, dass wir den Markt stets mit gleichbleibend guter Qualität bedienen können.

Daher können wir Ihnen mit einem guten Gefühl neben den HPL-Fassadenplatten auch die HPL-Schichtstoffplatten für Balkone und Dachunterschläge mit 10 Jahren Garantie verkaufen.

Sparen Sie sich hohe Kosten für Nachbesserungen im Rahmen Ihrer Handwerkerhaftung!

Eine Kundenreklamation kann schnell unangenehm und teuer werden, wenn die sicher geglaubte Produktgarantie nicht greift und Sie im Rahmen ihrer Handwerkerhaftung die Kosten tragen müssen.

Der Betrag für ein mögliches Einrüsten und das Austauschen der Platten kann schnell unangenehme Folgen für Ihren Betrieb haben. Hinzu kommt die verlorene Zeit und der Ärger mit unzufriedenen Kunden.

Bauen Sie lieber gleich auf den umfangreichen Service und die Qualitätsprodukte von T&J. Denn wie sagt ein alte Weisheit: Wer günstig kauft, kauft zweimal!



**EIGENSCHAFTEN**

- Wetterfest, frostfest
- Lichtecht nach Wollskala
- Stoß- und schlagfest, langlebig
- Umweltfreundlich
- Biegefest
- 10 Jahre Herstellergarantie
- ETB-Prüfung
- Produziert nach EN 438

**EINSATZGEBIETE**

- Dachunterschläge
- Balkonbekleidungen
- Innenverkleidungen
- Sichtschutz

Foto	Artikel	Farbe	Brandklasse	Stärke (mm)	Breite (mm)	Länge (mm)	Art.-Nr.	Preis in € + MwSt.*	Preis in € inkl. MwSt.*
	TEJEPLAN	weiß (ähnlich RAL 9010)	B2 nach DIN 4102	ca. 6	1300	2800	80940	63,02	74,99 (pro m ²)
				ca. 8	1300	2800	80941	84,03	99,99 (pro m ²)
				ca. 6	1860	4200	80953	71,42	84,99 (pro m ²)
	TEJEPLAN	anthrazit T&J (ähnlich RAL 7015)	B2 nach DIN 4102	ca. 6	1300	2800	80943	67,22	79,99 (pro m ²)
				ca. 6	1300	2800	80925	67,22	79,99 (pro m ²)
				ca. 8	1860	4200	80944	75,62	89,99 (pro m ²)
	TEJEPLAN	anthrazit RAL (ähnlich RAL 7016)	B2 nach DIN 4102	ca. 6	1300	2800	80942	92,43	109,99 (pro m ²)
				ca. 8	1300	2800	80945	67,22	79,99 (pro m ²)
	TEJEPLAN	hellgrau (ähnlich RAL 7035)	B2 nach DIN 4102	ca. 6	1300	2800	80945	67,22	79,99 (pro m ²)
	TEJEPLAN	grau (ähnlich RAL 7037)	B2 nach DIN 4102	ca. 6	1300	2800	80907	67,22	79,99 (pro m ²)
	TEJEPLAN	beige (ähnlich RAL 1013)	B2 nach DIN 4102	ca. 6	1300	2800	80948	67,22	79,99 (pro m ²)
	TEJEPLAN	blau UV+ (ähnlich RAL 5024)	B2 nach DIN 4102	ca. 6	1300	2800	80959	84,03	99,99 (pro m ²)
	TEJEPLAN	grün UV+ (ähnlich RAL 6005)	B2 nach DIN 4102	ca. 6	1300	2800	80960	84,03	99,99 (pro m ²)
	TEJEPLAN	braun UV+ (ähnlich RAL 8014)	B2 nach DIN 4102	ca. 6	1300	2800	80961	84,03	99,99 (pro m ²)

TEJEPLAN EASY

Gesetzliche Garantie, geeignet für den Innenbereich + geschützten Außenbereich

	TEJEPLAN EASY	weiß (ähnlich RAL 9010)		6	1300	3050	80954	46,21	54,99 (pro m ²)
	TEJEPLAN EASY	hellgrau (ähnlich RAL 7035)		6	1300	3050	80956	50,41	59,99 (pro m ²)
	TEJEPLAN EASY	anthrazit (ähnlich RAL 7016)		6	1300	3050	80958	50,41	59,99 (pro m ²)
	TEJEPLAN EASY	braun (ähnlich RAL 8014)		6	1300	3050	80971	50,41	59,99 (pro m ²)

CNC-Bearbeitung auf Anfrage - Kanten fassen + bohren + fräsen



Foto	Artikel	Zeichnung	Farbe	Breite (mm)	Länge (mm)	Art.-Nr.	Preis in € + MwSt.*	Preis in € inkl. MwSt.*		
 	Montageschraube (CE geprüft) mit TX-Aufnahme V4A Edelstahl Lackierter Kopf (VE = 100 Stück/Karton) für Holz-Unterkonstruktion Je 100 Stk / Karton Inklusive 1 Bit.		2262 weiß (RAL 9010)	5,5 x 35		80932	42,01	49,99 (pro 100 Stück)		
			8520 braun (RAL 8014)			80933				
			2633 anthrazit-T&J (RAL 7015)			80934				
			8555 anthrazit (RAL 7016)			80908				
			8800 grün (RAL 6005)			80937				
			2209 hellgrau (RAL 7035)			80938				
			2235 grau (RAL 7037)			80966				
			2041 beige (RAL 1013)			80949				
			2708 blau (RAL 5024)			80936				
			2262 weiß (RAL 9010)			5,5 x 25			80967	42,01
8520 braun (RAL 8014)	80968									
2633 anthrazit-T&J (RAL 7016)	80969									
2633 anthrazit-T&J (RAL 7015)	80972									
			2262 weiß (RAL 9010)	5,5 x 45		80965	50,41	59,99 (pro 100 Stück)		
	Fugenprofil ALU für 6 mm		blank	62	2500	80923	7,55	8,99 (pro lfd. m)		
			schwarz			80924			9,24	10,99 (pro lfd. m)
 36 und 60	Fugenband (Weich-PVC ca. 1,2 mm Stärke) Zuschnitt ohne Aufpreis!		weiß	60	25 m	80929	5,45	6,49 (pro lfd. m)		
			schwarz			80928			3,35	3,99 (pro lfd. m)
			schwarz			80931			5,45	6,49 (pro lfd. m)
 20 6	Fugenprofil-Doppel-T vertikal für 6 mm (Hart-PVC)		weiß		2600	80710	7,55	8,99 (pro lfd. m)		
 40 40	Kantenprofil für 6 mm (Hart-PVC)		weiß schwarz		3000	80986 80987	9,24	10,99 (pro lfd. m)		
 15	Abschlussprofil für 6 mm (Hart-PVC)		weiß schwarz		2500 3000	80920 80989	7,55	8,99 (pro lfd. m)		



Nicht für Fassadenqualität geeignet. TEJEPLAN in Fassadenqualität finden Sie auf Seite 120.



EIGENSCHAFTEN

- ✓ Wetterfest, frostfest
- ✓ Lichtecht nach Wollkala
- ✓ Stoß- und schlagfest, langlebig
- ✓ Umweltfreundlich
- ✓ Biegefest
- ✓ 10 Jahre Herstellergarantie
- ✓ ETB-Prüfung
- ✓ Produziert nach EN 438
- ✓ Brandklasse B1
- ✓ Allgemeine bauaufsichtliche Zulassung



EINSATZGEBIETE

- ✓ Fassade
- ✓ Dachunterschläge
- ✓ Gesimsblenden
- ✓ Balkonbekleidungen
- ✓ Innenverkleidungen
- ✓ Sichtschutz

Artikel	Farbe	Brandklasse	Stärke ca. (mm)	Breite ca. (mm)	Länge (mm)	Art.-Nr.	Preis in € + MwSt.*	Preis in € inkl. MwSt.*
TEJEPLAN Fassade	anthrazit RAL anthrazit T&J grau	DIN 4102 B1 EN 13501 Bs1 d0	8	1300	3050	80906	121,84	144,99 (pro m ²)
						80905	121,84	144,99 (pro m ²)
						80910	121,84	144,99 (pro m ²)

LAGERWARE: Mindestmenge 1 Platte je Sorte, Zuschnitte möglich, kurzfristige Verladung



80906 anthrazit RAL
NCS=S8000N / RAL-7016



80905 anthrazit T&J
NCS=S6502B / RAL-7015



80910 grau
NCS=S5502G / RAL-7037



Artikel	Farbe	Brandklasse	Stärke ca. (mm)	Breite ca. (mm)	Länge (mm)	Art.-Nr.	Preis in € + MwSt.*	Preis in € inkl. MwSt.*
TEJEPLAN Fassade	Beton Antik-Eiche Corten	DIN 4102 B1 EN 13501 Bs1 d0	8	1300	3050	80913	121,84	144,99 (pro m ²)
						80914	121,84	144,99 (pro m ²)
						80916	121,84	144,99 (pro m ²)

LAGERWARE: Mindestmenge 1 Platte je Sorte, Zuschnitte möglich, kurzfristige Verladung



80913 Beton



80914 Antik Eiche



80916 Corten



TEJEPLAN-FASSADE ist eine HPL-Platte, die speziell für den Fassadenbereich entwickelt wurde. Fassaden, die mit TEJEPLAN-FASSADE verkleidet werden, erfordern zwingend eine hinterlüftete Konstruktion. Trotz Hinterlüftung wird eine HPL-Platte im Fassadenbereich immer höheren Temperaturen ausgesetzt sein als eine Balkon-Platte.

TEJEPLAN-FASSADEN-Platten sind auf diese höhere Temperaturbelastung optimiert. Natürlich hält dieses Produkt auch Witterungseinflüssen, wie Feuchtigkeit und Sonneneinstrahlung, besonders gut stand.



EIGENSCHAFTEN

- Witterungsbeständig
- Formstabil
- Wartungsarm



EINSATZGEBIETE

- Balkonneugestaltung
- Balkonsanierung
- Balkonrenovierung

Foto	Artikel	Farbe	Abmessung (mm)	Länge (mm)	Art.-Nr.	Preis in € + MwSt.*	Preis in € inkl. MwSt.*
	Hohlkammerbrett aus PVC	weiß	25 x 120	6000	80830	21,00	24,99 (pro lfd. m)
			25 x 150		80832	22,68	26,99 (pro lfd. m)
			25 x 200		80834	31,92	37,99 (pro lfd. m)
			20 x 150		80838	15,12	17,99 (pro lfd. m)
			20 x 200		80840	16,80	19,99 (pro lfd. m)
	Abdeckkappe flach, für Hohlkammerbretter	weiß	25 x 120		80831	5,03	5,99 (pro Stück)
			25 x 150		80833	5,87	6,99 (pro Stück)
			25 x 200		80835	6,71	7,99 (pro Stück)
			20 x 150		80839	5,03	5,99 (pro Stück)
			20 x 200		80841	5,87	6,99 (pro Stück)
	Hohlkammerbrett aus PVC in den Farben: eiche rustikal (9008), astfichte (6014) und golden oak (8001)	farbig mit Renolitstrukturfolie	25 x 120	6000	80870	29,40	34,99 (pro lfd. m)
			25 x 150		80872	37,81	44,99 (pro lfd. m)
			25 x 200		80874	43,69	51,99 (pro lfd. m)
	Abdeckkappe flach, für Hohlkammerbretter aus PVC in den Farben: eiche rustikal (9008), astfichte (6014) und golden oak (8001)	farbig mit Renolitstrukturfolie	25 x 120	Bestellware	80871	11,76	13,99 (pro Stück)
			25 x 150		80873	12,60	14,99 (pro Stück)
			25 x 200		80875	15,12	17,99 (pro Stück)
	Aluminiumverstärkung	pressblank	25 x 20 x 2	6000	80836	12,60	14,99 (pro lfd. m)
			20 x 15 x 2		80842	10,08	11,99 (pro lfd. m)
bei 25 mm Hohlkammerbretter empfohlen für Spannweiten über 1,00 m (Befestigungsabstand) bei 20 mm Hohlkammerbretter empfohlen für Spannweiten über 0,50 m (Befestigungsabstand)							
	Querriegel inkl. Alu-Kern	weiß	60 x 25	6000	81115	21,00	24,99 (pro lfd. m)
	Abdeckkappe für Querriegel (muss geklebt werden)	weiß			81116	10,08	11,99 (pro Stück)
	Balkonsicherungsschraube V2A, Kopflackiert, inkl. Schraube, KS-Distanzstück und Gewindehülse	weiß (RAL 9016)	M5 x 45	Klembereich: 46 - 50 mm	81113	5,03	5,99 (pro Stück)
					Farbige Schrauben auf Anfrage lieferbar!		
	Montageschrauben mit TX-Aufnahme	weiß (RAL 9016)	5,5 x 35 5,5 x 45		80932 80965	42,01 50,41	49,99 (pro 100 Stück) 59,99 (pro 100 Stück)
					Farbige Schrauben auf Anfrage lieferbar!		
	Kappen-Kontaktkleber 200 ml Tube				36905-03	25,20	34,99 (pro Stück)
	Kunststoffspezialreiniger 500 ml Flasche		Für glatte weiße PVC-Oberflächen		36906-03	25,20	34,99 (pro Stück)



DIE WITTERUNGSBESTÄNDIGE GLASALTERNATIVE FÜR DEN INNEN- UND AUSSENBEREICH

! **EIGENSCHAFTEN**

- ✓ Frost- u. witterungsbeständig
- ✓ Hohe Bruchfestigkeit
- ✓ Vergilbungsfrei
- ✓ Gute Lichtdurchlässigkeit
- ✓ Geringes Gewicht
- ✓ XT = extrudiert

= **EINSATZGEBIETE**

- ✓ Haustürvordächer/ Haustür-Seitenteile
- ✓ Industrieverglasungen
- ✓ Treppengeländer
- ✓ Tür- und Torverglasungen
- ✓ Wind-/Sichtschutz-Trennwände
- ✓ Laden- und Messebau

Foto	Artikel	Farbe	Struktur	Stärke (mm)	Breite (mm)	Länge (mm)	Art.-Nr.	Preis in € + MwSt.*	Preis in € inkl. MwSt.*
	Acrylglas XT	glasklar	glatt	2	1250	2050	80001	31,92	37,99 (pro m ²)
					Fixmaß Zuschnitt	80003	50,41	59,99 (pro m ²)	
	3	1250	2050	80004	45,37	53,99 (pro m ²)			
		2050	3050	80005	45,37	53,99 (pro m ²)			
		Fixmaß Zuschnitt	80006	71,42	84,99 (pro m ²)				
	4	1250	2050	80007	61,34	72,99 (pro m ²)			
		2050	3050	80008	61,34	72,99 (pro m ²)			
		Fixmaß Zuschnitt	80009	94,95	112,99 (pro m ²)				
	5	1250	2050	80010	75,62	89,99 (pro m ²)			
		2050	3050	80011	75,62	89,99 (pro m ²)			
		Fixmaß Zuschnitt	80012	118,48	140,99 (pro m ²)				
	6	1250	2050	80013	91,59	108,99 (pro m ²)			
2050		3050	80014	91,59	108,99 (pro m ²)				
Fixmaß Zuschnitt		80015	142,85	169,99 (pro m ²)					
8	1250	2050	80016	121,00	143,99 (pro m ²)				
	2050	3050	80017	121,00	143,99 (pro m ²)				
	Fixmaß Zuschnitt	80018	189,91	225,99 (pro m ²)					
10	1250	2050	80019	150,41	178,99 (pro m ²)				
	Fixmaß Zuschnitt	80021	236,97	281,99 (pro m ²)					

Zuschnitte: Abrechnung Fixmaß!

! **EIGENSCHAFTEN**

- ✓ Frost- u. witterungsbeständig
- ✓ Hohe Bruchfestigkeit
- ✓ Vergilbungsfrei
- ✓ Gute Lichtdurchlässigkeit
- ✓ Geringes Gewicht
- ✓ PC = Polycarbonat

= **EINSATZGEBIETE**

- ✓ Balkonbrüstungen (PC ab 8 mm)
- ✓ Haustürvordächer/ Haustür-Seitenteile
- ✓ Industrieverglasungen
- ✓ Treppengeländer
- ✓ Tür- und Torverglasungen
- ✓ Wind-/Sichtschutz-Trennwände
- ✓ Laden- und Messebau

Foto	Artikel	Farbe	Struktur	Stärke (mm)	Breite (mm)	Länge (mm)	Art.-Nr.	Preis in € + MwSt.*	Preis in € inkl. MwSt.*
	Polycarbonat PC	farblos	glatt	3	1520	2050	81433	61,34	72,99 (pro m ²)
					Fixmaß Zuschnitt	81434	94,95	112,99 (pro m ²)	
	5	1520	2050	81435	100,83	119,99 (pro m ²)			
		Fixmaß Zuschnitt	81436	156,29	185,99 (pro m ²)				
	8	1520	2050	81438	163,02	193,99 (pro m ²)			
		Fixmaß Zuschnitt	81439	252,09	299,99 (pro m ²)				

Hinweis: Flächen beidseitig UV-geschützt. Kanten müssen vor UV geschützt werden.



DIE KUNSTGLASPLATTEN FÜR DEN GESAMTEN INNENBEREICH



EIGENSCHAFTEN

- ✓ Hohe Bruchfestigkeit
- ✓ Gute Lichtdurchlässigkeit
- ✓ Für Innenanwendungen
- ✓ Einfache Montage
- ✓ Preisgünstige Glasalternative



EINSATZGEBIETE

- ✓ Türverglasungen
- ✓ Raumabtrennungen
- ✓ Duschatrennungen
- ✓ Möbelverglasung
- ✓ Modellbau
- ✓ Vitrinen/Schaukästen

Foto	Artikel	Farbe	Struktur	Stärke (mm)	Breite (mm)	Länge (mm)	Art.-Nr.	Preis in € + MwSt.*	Preis in € inkl. MwSt.*	
	Hobbyglas	glasklar	glatt	2,5	500	1000	80311	42,85	50,99 (pro m ²)	
					1000	1000	80317			
					1000	2000	80323			
					5,0	500	1000	80329	84,03	99,99 (pro m ²)
						1000	1000	80335		
						1000	2000	80341		
						1000	2000	80341		
		Bastelglas	glasklar	glatt	2,0	250	500	80301	37,81	44,99 (pro m ²)
						500	500	80302		
500						1000	80303			
500						1250	80304			
500						1500	80305			
					4,0	250	500	80306	74,78	88,99 (pro m ²)
						500	500	80307		
						500	1000	80308		
						500	1250	80309		
						500	1500	80310		



HARTSCHAUMPLATTEN AUS PVC -
witterungsbeständig und leicht zu verarbeiten

- EIGENSCHAFTEN**
- Witterungsbeständig
 - UV-beständig (Farbe weiß)
 - Schall- und wärmedämmend
 - Problemlose Be- und Verarbeitung
 - Geringes Gewicht
 - Tiefziehfähig

- EINSATZGEBIETE**
- Fenster- und Türenbau
 - Werbetechnik
 - Messe- und Innenausbau
 - Ladenbau
 - Werbe- und Dekotechnik
 - Sieb- und Digitaldruck

Foto	Artikel	Farbe	Struktur	Stärke (mm)	Breite (mm)	Länge (mm)	Art.-Nr.	Preis in € + MwSt.*	Preis in € inkl. MwSt.*
	Hartschaumplatten (Integralschaum)	weiß	glatt samtmatt	10	1000	2000	80417	87,39	103,99 (pro m ²)
					1250	3000	80420	87,39	103,99 (pro m ²)
				19	1250	3000	80425	180,66	214,99 (pro m ²)
<i>Zuschnitt +25 % / Abrechnung Standardtafel</i>									
	Hartschaumplatten	weiß	matt strukturiert	3	250	500	80530	5,03	5,99 (pro Stück)
					500	500	80531	9,24	10,99 (pro Stück)
					1000	500	80532	17,64	20,99 (pro Stück)
					1250	500	80533	21,00	24,99 (pro Stück)
					1500	500	80534	26,04	30,99 (pro Stück)
	Hartschaumplatten	rot	matt strukturiert	3	250	500	80540	5,03	5,99 (pro Stück)
					500	500	80541	10,08	11,99 (pro Stück)
					1000	500	80542	19,32	22,99 (pro Stück)
					1250	500	80543	22,68	26,99 (pro Stück)
					1500	500	80544	27,72	32,99 (pro Stück)
	Hartschaumplatten	gelb	matt strukturiert	3	250	500	80550	5,03	5,99 (pro Stück)
					500	500	80551	10,08	11,99 (pro Stück)
					1000	500	80552	19,32	22,99 (pro Stück)
					1250	500	80553	22,68	26,99 (pro Stück)
					1500	500	80554	27,72	32,99 (pro Stück)
	Hartschaumplatten	blau	matt strukturiert	3	250	500	80560	5,03	5,99 (pro Stück)
					500	500	80561	10,08	11,99 (pro Stück)
					1000	500	80562	19,32	22,99 (pro Stück)
					1250	500	80563	22,68	26,99 (pro Stück)
					1500	500	80564	27,72	32,99 (pro Stück)
	Hartschaumplatten	grün	matt strukturiert	3	250	500	80570	5,03	5,99 (pro Stück)
					500	500	80571	10,08	11,99 (pro Stück)
					1000	500	80572	19,32	22,99 (pro Stück)
					1250	500	80573	22,68	26,99 (pro Stück)
					1500	500	80574	27,72	32,99 (pro Stück)
	Hartschaumplatten	grau	matt strukturiert	3	250	500	80580	5,03	5,99 (pro Stück)
					500	500	80581	10,08	11,99 (pro Stück)
					1000	500	80582	19,32	22,99 (pro Stück)
					1250	500	80583	22,68	26,99 (pro Stück)
					1500	500	80584	27,72	32,99 (pro Stück)
	Hartschaumplatten	schwarz	matt strukturiert	3	250	500	80590	5,03	5,99 (pro Stück)
					500	500	80591	10,08	11,99 (pro Stück)
					1000	500	80592	19,32	22,99 (pro Stück)
					1250	500	80593	22,68	26,99 (pro Stück)
					1500	500	80594	27,72	32,99 (pro Stück)

Qualität bei T&J:

Folien & Planen

GESTALTEN SIE SICH IHR EIGENES PARADIES!

Sie träumen von einem eigenen Gartenteich oder einer Wasserlandschaft, die Ihr grünes Paradies durchfließt? Dank unseres umfangreichen Angebotes an Teichfolien muss es nicht beim Träumen bleiben. Schon beim Planen eines Gartenteiches merkt man schnell, dass auf Grund der natürlichen Geometrie mit Kurven und verschiedenen Tiefenzonen starre oder harte Materialien nicht wirklich geeignet sind. Experten raten hier zu einer gut zu verarbeitenden und extrem belastbaren Folie.

Unsere Teichfolien sind verrottungsfest, immun gegen saure Böden und dauerelastisch.

Sie haben keine Lust mehr, ständig Unkraut zu jäten? Gegen unerwünschtes Grünzeug gibt es Unkrautliese. Atmungsaktiv lässt es Wasser, Luft und Nährstoffe in den Boden, aber für lästiges Unkraut ist es eine undurchdringliche Barriere.

Hochwertiger Kunststoff, frei von Chemikalien, wasser- regen und wurmdurchlässig.

Schützen Sie Material und Geräte vor Witterungseinflüssen mit den Gewebepflanen von T&J. Perfekt für die Abdeckung von Gartenmöbeln, Kaminholz, Fahrzeugen etc.

Alles, was Sie für Ihr neues, günstiges Gewächshaus benötigen, finden Sie bei uns.

Diese und viele weitere tolle Anregungen für Ihren Traumgarten gibt es auf den nächsten Seiten.

Ihr Fachhändler berät Sie gern!



TEJETEICH Gartenteichfolien aus Weich-PVC _____ **128**

TEJETEICH Gartenteichfolien Zubehör _____ **128**

TEJEAS Abdeckplanen _____ **129**

 Für Auftragswerte unter 100,00 € Katalogpreis werden 19,90 € Bearbeitungspauschale erhoben.



EIGENSCHAFTEN

- Kältebruchsicher
- Verrottungsfest
- Witterungsbeständig
- Klebbar



EINSATZGEBIETE

- Gartenteiche
- Schwimmteiche
- Bachläufe
- Wasserlandschaften

PVC-TEICHFOLIE



Teichfolien aus Weich-PVC sind wohl die bekanntesten Folien im Wasser- und Teichbau. PVC-Teichfolien von T&J sind kältebruchsicher, wurzelfest, UV-stabilisiert, verrottungsfest und witterungsbeständig. Die Folien sind geschmeidig, flexibel und passen sich so dem Teichuntergrund gut an.

Im Gegensatz zu anderen Folien sind bei dieser Folie Sonderanfertigungen in Rastermaßen kein Problem. Kleinere Reparaturen sind in den ersten Jahren nach Verlegung relativ einfach machbar.

Ein weiteres Plus ist die einfache Verarbeitung vor Ort.

Foto	Artikel	Farbe	Stärke (mm)	Lieferform	Breite (m)	Länge (m)	Art.-Nr.	Preis in € + MwSt.*	Preis in € inkl. MwSt.*			
	Gartenteichfolie Weich-PVC	schwarz	0,5	Rollenware	2	25	51301	4,19	4,99 (pro m ²)			
					4		51302	4,19	4,99 (pro m ²)			
					6		51304	4,19	4,99 (pro m ²)			
					8		51306	4,19	4,99 (pro m ²)			
				Fixmaß	Zuschnitte bis 100 m ²	51308	5,87	6,99 (pro m ²)				
					Zuschnitte ab 100 m ²	51309	6,71	7,99 (pro m ²)				
					Rollenware	1,0	2	25	51501	7,55	8,99 (pro m ²)	
									4	51502	7,55	8,99 (pro m ²)
									6	51504	7,55	8,99 (pro m ²)
8	51506	7,55	8,99 (pro m ²)									
10	51503	7,55	8,99 (pro m ²)									
Fixmaß	Zuschnitte bis 100 m ²	51508	9,24	10,99 (pro m ²)								
	Zuschnitte ab 100 m ²	51509	10,08	11,99 (pro m ²)								
		1,5	Rollenware	2 / 4 / 6 / 8	25	51602	14,28	16,99 (pro m ²)				
						51605	15,96	18,99 (pro m ²)				
						51604	16,80	19,99 (pro m ²)				
						51603	15,96	18,99 (pro m ²)				

ZUBEHÖR

Foto	Artikel	Farbe	Lieferform	Gewicht	Maß (m)	Art.-Nr.	Preis in € + MwSt.*	Preis in € inkl. MwSt.*				
	Teichvlies als Polster zwischen Erdrreich und Folie	weiß	Rollenware	250 g/m ²	2,0 x 25	53002	2,93	3,49 (pro m ²)				
		bunt		300 g/m ²					2,0 x 50	53010	4,19	4,99 (pro m ²)
				500 g/m ²					2,0 x 50	53011	5,03	5,99 (pro m ²)
	Kältschweißmittel		Dose			53001	26,88	31,99 (pro Stück)				



EPDM-Teichfolie und entsprechendes Zubehör erhalten Sie auf Anfrage.



- ! DIE IDEALE ABDECKPLANE FÜR ...**
- ✓ Bau (z. B. Maschinen und Geräte, Material, Regenschutz)
 - ✓ Landwirtschaft (Ernteplane, Traktor- und Rollenabdeckung, Hoffeste usw.)
 - ✓ Industrie (z. B. bei Außenlager, Transport-schutz, internen Abtrennungen)
 - ✓ Hobby (für Boot- und Segelsport, Fahrzeug-abdeckung, Camping usw.)
 - ✓ Alles rund ums Haus und im Garten (z. B. für Sandkasten, Kaminholz, Gartenmöbel)

Foto	Artikel	Farbe	Abmessung (m)	Art.-Nr.	Preis in € + MwSt.*	Preis in € inkl. MwSt.*
	Abdeckplane (Leichtplane)	grün	2 x 3	50601	7,55	8,99 (pro Stück)
			3 x 4	50602	14,28	16,99 (pro Stück)
			4 x 5	50605	23,52	27,99 (pro Stück)
			4 x 6	50606	28,56	33,99 (pro Stück)
			6 x 8	50609	56,29	66,99 (pro Stück)
			6 x 10	50610	69,74	82,99 (pro Stück)
			8 x 10	50611	93,27	110,99 (pro Stück)
			10 x 12	50612	139,49	165,99 (pro Stück)



Ihre Vorteile:

Profitieren Sie von TETZNER & JENTZSCH!

T&J ist Ihr kompetenter Partner für individuelle Vorhaben rund um Haus und Garten. Für alle Ihre Pläne sind wir mit unserem Komplettangebot für den Außenbereich seit über 44 Jahren Ihr erfahrener Ansprechpartner im Norden und über ein dichtes Netz von Fachhändlern finden Sie unsere Produkte bestimmt auch ganz in Ihrer Nähe!

- Flächendeckender Service: Schnell und zuverlässig ist T&J an den Standorten bei Hamburg, Bremen und in Mecklenburg-Vorpommern im gesamten Bundesgebiet für Sie da.
- Ausgezeichnete Qualität: T&J erfüllt für Sie strenge Qualitätsansprüche und höchste ökologische Anforderungen bei den eingesetzten Materialien.
- Vielfalt aus einer Hand: Bei T&J stimmen Qualität, Preis und Auswahl. Das umfangreiche Sortiment von Holz- und Kunststoffprodukten bietet einfach alles für die individuelle Grundstücksgestaltung und lässt keine Wünsche offen.



Einfach mehr
bei T&J:

*Zuschnitt-Service:
Passt perfekt!*

Nutzen Sie einfach unseren Zuschnitt-Service, damit Ihre gewünschten Stegplatten beim Aufbau auf den Millimeter genau passen. Mehr Infos zum Zuschnitt-Service finden Sie unter: www.tuj.de/service.



Mit folgenden Erläuterungen möchten wir Ihnen darstellen, wie die von uns eingesetzten Kunststoffe ökologisch einzuordnen sind und ob man sie verantwortungsvoll und nachhaltig einsetzen kann.

ENERGIEEINSATZ

Die Glasschmelze des Floatglases hat eine Temperatur von 1.100 °C und muss zur Erreichung einer homogenen glatten Oberfläche auf flüssiges Zinn gegossen werden. Der Schmelzpunkt von Acryl (PMMA) ist wesentlich niedriger und liegt bei lediglich 160°C. Somit ist auch der Energieeinsatz bei der Kunststoffplattenproduktion wesentlich geringer als der Energieeinsatz der Glasplattenproduktion.

(Quelle: Wikipedia, Floatglas und technische Daten Acryl)



TRANSPORT

Kunststoffe sind deutlich leichter als Glas. Der Energieeinsatz für den Transport ist somit ebenfalls deutlich niedriger. Eine 8 mm starke Glasscheibe hat beispielsweise ein Gewicht von ca. 20 kg/m². Das vergleichbare Flächengewicht von 16 mm Stegplatten ist ca. um den Faktor 8 niedriger.

ISOLATIONSWIRKUNG

Die Isolationswirkung von 16 mm Stegplatten ist ca. zweieinhalbmal besser, als bei massiven Einfach-Glasplatten in 8 mm Materialstärke.



WERTSTOFFKREISLAUF

Die von uns eingesetzten Kunststoffe unterscheiden sich deutlich von Verpackungskunststoffen. Unsere Kunststoffe sind sortenreine Nutzkunststoffe und finden sich nicht in den Weltmeeren wieder. Vielmehr können unsere Kunststoffe nach Nutzung zu 100 % dem Wertstoffkreislauf wieder zugeführt werden. Eine Stegplatte kann nach Nutzung eingemahlen, das Mahlgut regeneruliert und daraus wieder Stegplatten hergestellt werden.



Wir nehmen Ihre alten Platten zurück!
Das Rücknahmeangebot von T&J
Unserer Umwelt zu Liebe!
Alle Infos unter www.tuj.de





TETZNER & JENTZSCH
MEIN HAUS. MEIN GARTEN.

Ihr Fachhändler:



facebook.com/tetznerjentzsch



instagram.com/tetznerjentzsch



youtube.com/tetznerjentzschde



linkedin.com/company/tetznerjentzsch

Mehr Inspiration? Folgen Sie uns auf Social Media!

WWW.TUJ.DE